

GE 15 E-2RS FLURO

Сферические шарнирные подшипники

ТИП: Подшипники скольжения, Сферические подшипники скольжения и наконечники штоков, Радиальные сферические подшипники скольжения, Обслуживаемые, Серия GE..E-2RS (FLURO)

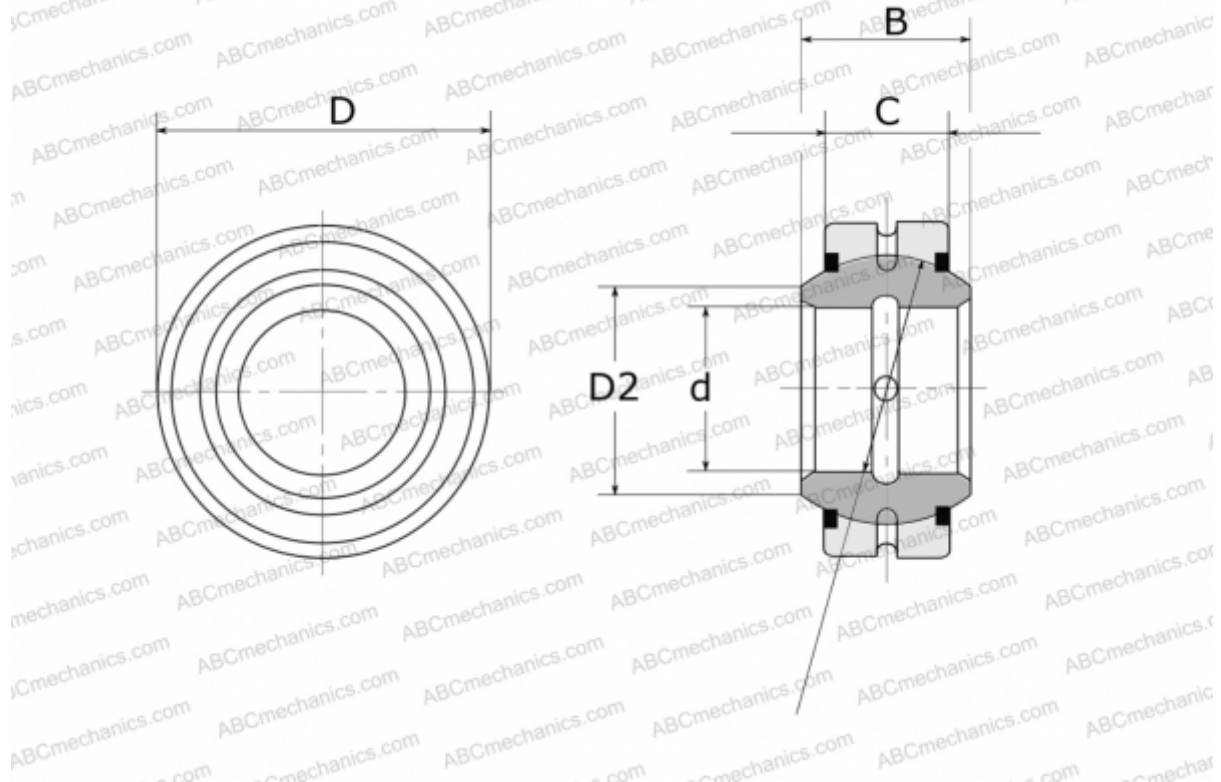

Технические характеристики

РАЗМЕРЫ, ММ

d	15,000
D	26,000
D2	18,400
B	12,000
f	22,000
C	9,000

МАССА, КГ 0,026

ПРОИЗВОДИТЕЛЬ [FLURO](#)