

## GE 30 E-2RS FLURO

Сферические шарнирные подшипники

ТИП: Подшипники скольжения, Сферические подшипники скольжения и наконечники штоков, Радиальные сферические подшипники скольжения, Обслуживаемые, Серия GE..E-2RS (FLURO)

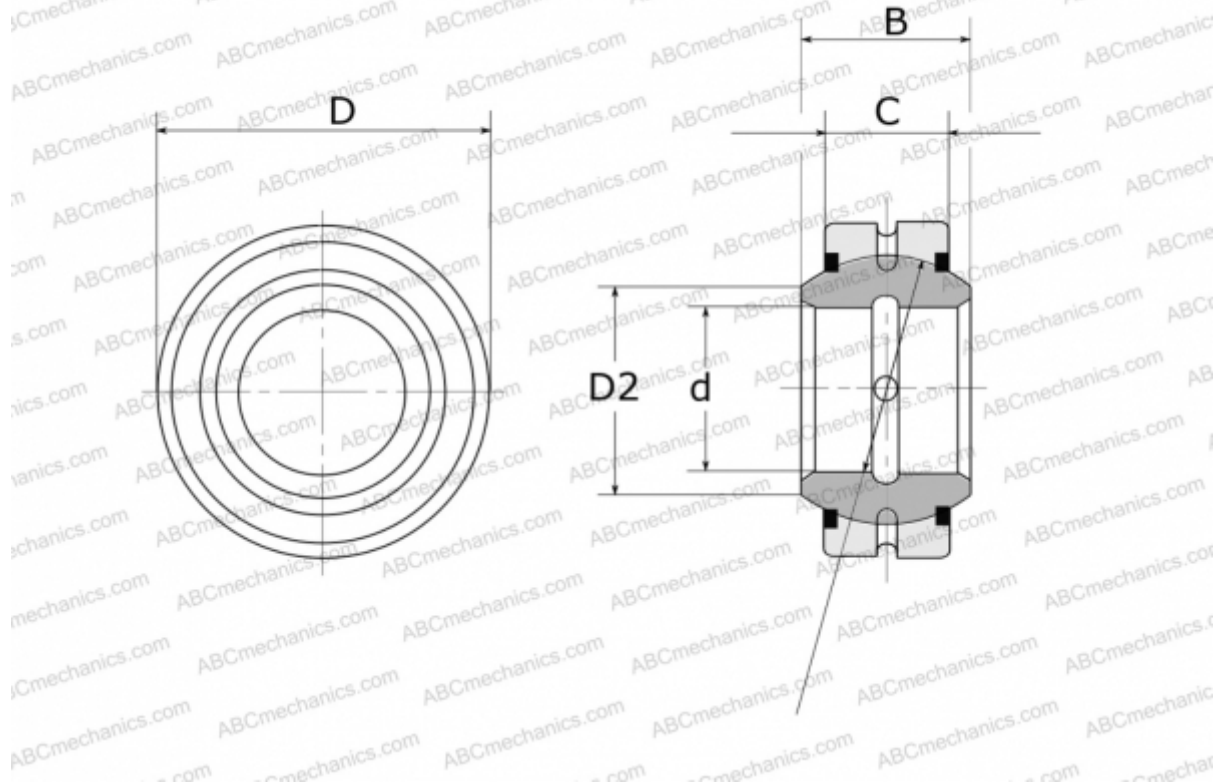

### Технические характеристики

#### РАЗМЕРЫ, ММ

d	30,000
D	47,000
D2	34,200
B	22,000
f	40,700
C	18,000

**МАССА, КГ** 0,149

**ПРОИЗВОДИТЕЛЬ** [FLURO](#)