

## GE 90 E-2RS FLURO

Сферические шарнирные подшипники

ТИП: Подшипники скольжения, Сферические подшипники скольжения и наконечники штоков, Радиальные сферические подшипники скольжения, Обслуживаемые, Серия GE..E-2RS (FLURO)

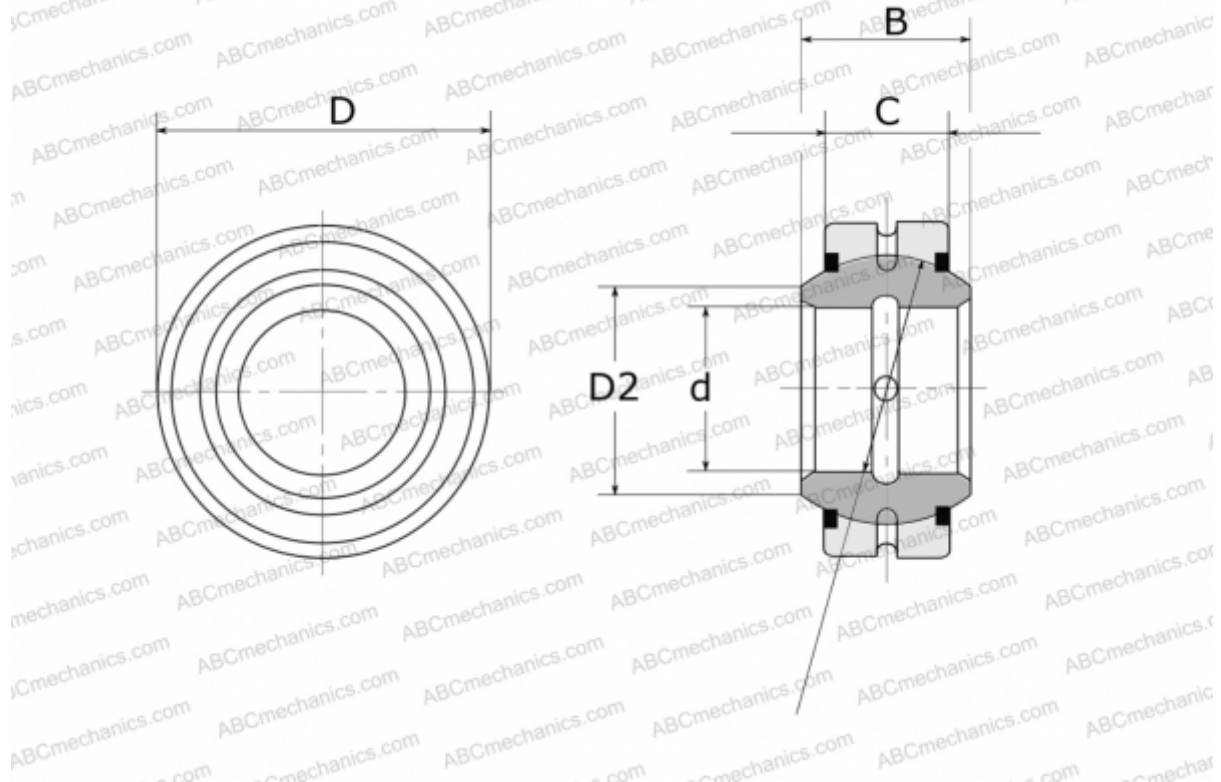

### Технические характеристики

#### РАЗМЕРЫ, ММ

d	90,000
D	130,000
D2	98,100
B	60,000
f	115,000
C	50,000

**МАССА, КГ** 2,790

**ПРОИЗВОДИТЕЛЬ** [FLURO](#)