

GE 180 E-2RS FLURO

Сферические шарнирные подшипники

ТИП: Подшипники скольжения, Сферические подшипники скольжения и наконечники штоков, Радиальные сферические подшипники скольжения, Обслуживаемые, Серия GE..E-2RS (FLURO)

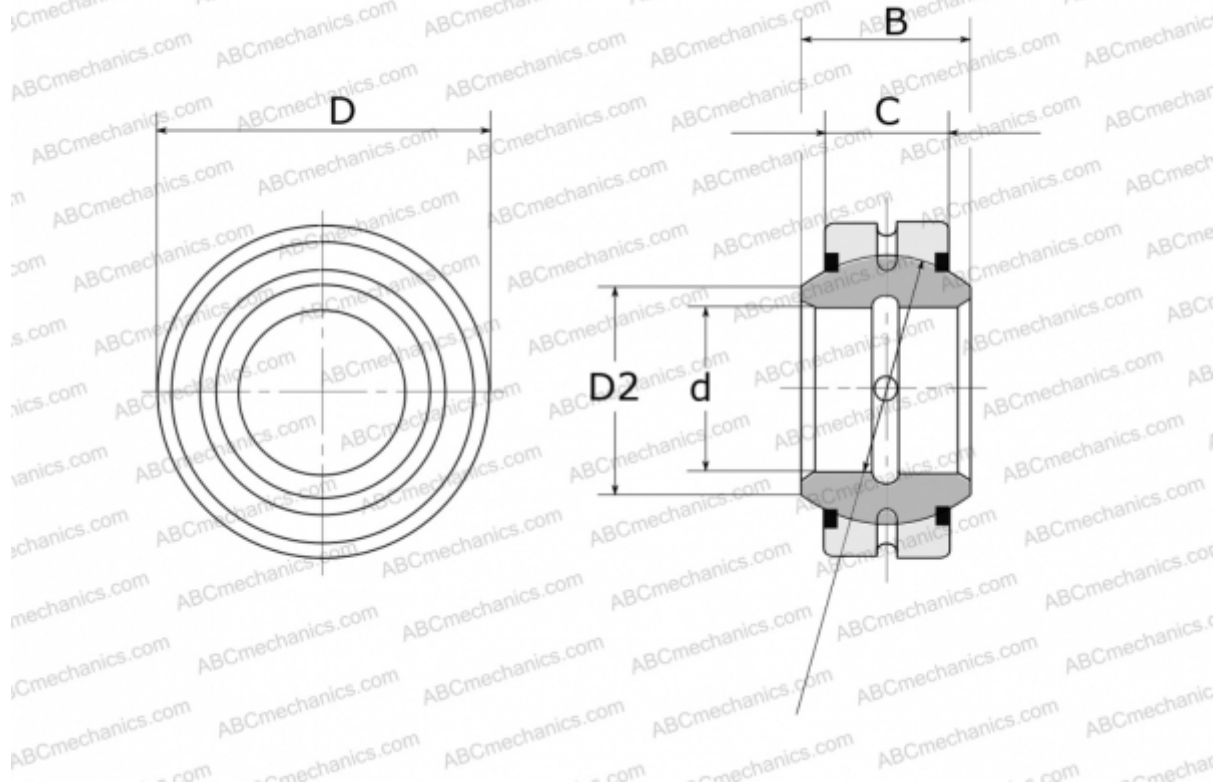

Технические характеристики

РАЗМЕРЫ, ММ

d	180,000
D	260,000
D2	198,900
B	105,000
f	225,000
C	80,000

МАССА, КГ 18,500

ПРОИЗВОДИТЕЛЬ [FLURO](#)