

GE 280 E-2RS FLURO

Сферические шарнирные подшипники

ТИП: Подшипники скольжения, Сферические подшипники скольжения и наконечники штоков, Радиальные сферические подшипники скольжения, Обслуживаемые, Серия GE..E-2RS (FLURO)

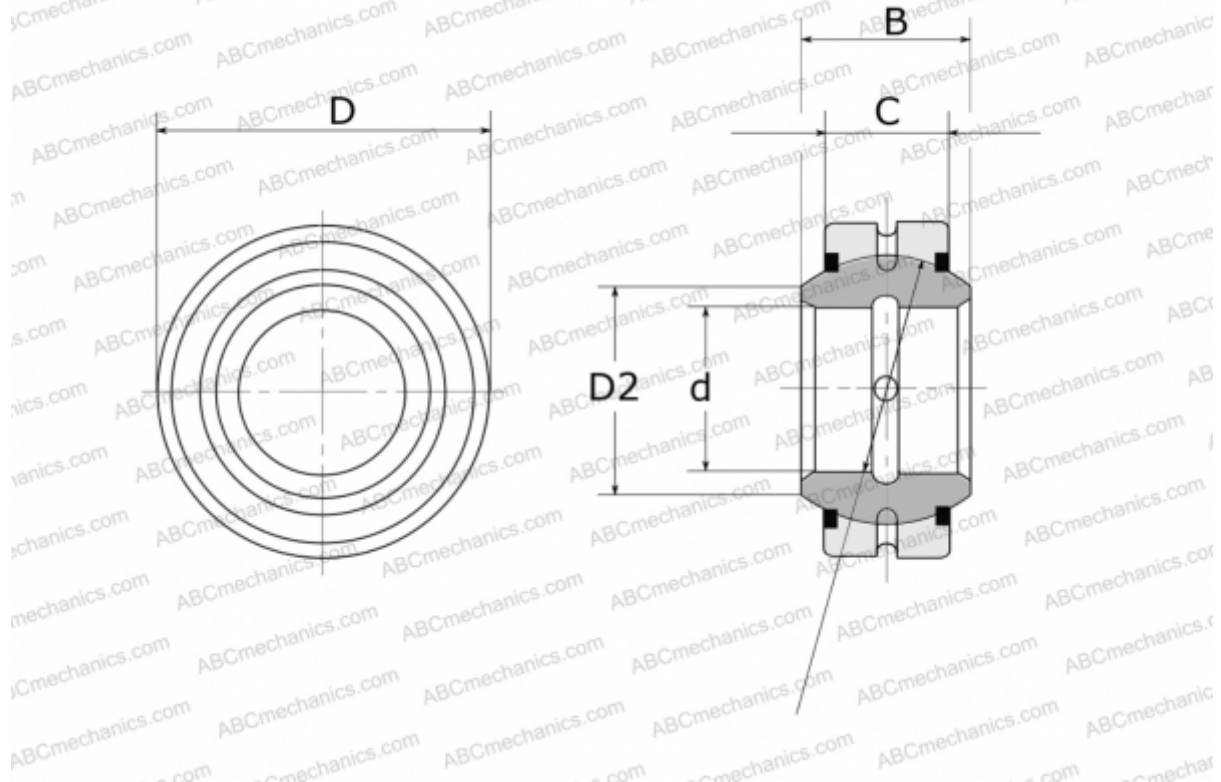

Технические характеристики

РАЗМЕРЫ, ММ

d	280,000
D	400,000
D2	313,800
B	155,000
f	350,000
C	120,000

МАССА, КГ 64,900

ПРОИЗВОДИТЕЛЬ [FLURO](#)