

GE 300 E-2RS FLURO

Сферические шарнирные подшипники

ТИП: Подшипники скольжения, Сферические подшипники скольжения и наконечники штоков, Радиальные сферические подшипники скольжения, Обслуживаемые, Серия GE..E-2RS (FLURO)

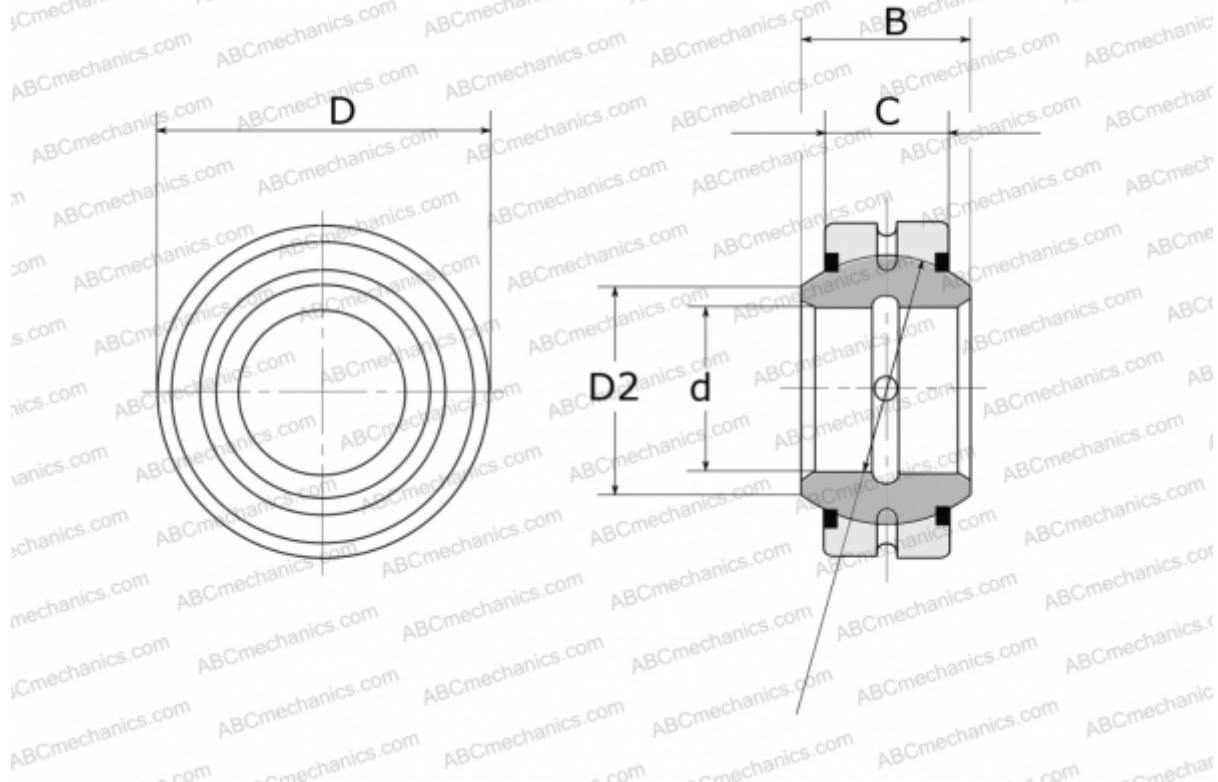

Технические характеристики

РАЗМЕРЫ, ММ

d	300,000
D	430,000
D2	336,700
B	165,000
f	375,000
C	120,000

МАССА, КГ 77,600

ПРОИЗВОДИТЕЛЬ [FLURO](#)