

GE 17 HO-2RS FLURO

Сферические шарнирные подшипники

ТИП: Подшипники скольжения, Сферические подшипники скольжения и наконечники штоков, Радиальные сферические подшипники скольжения, Обслуживаемые, Серия GE..-HO-2RS (FLURO), контактные уплотнения с двух сторон

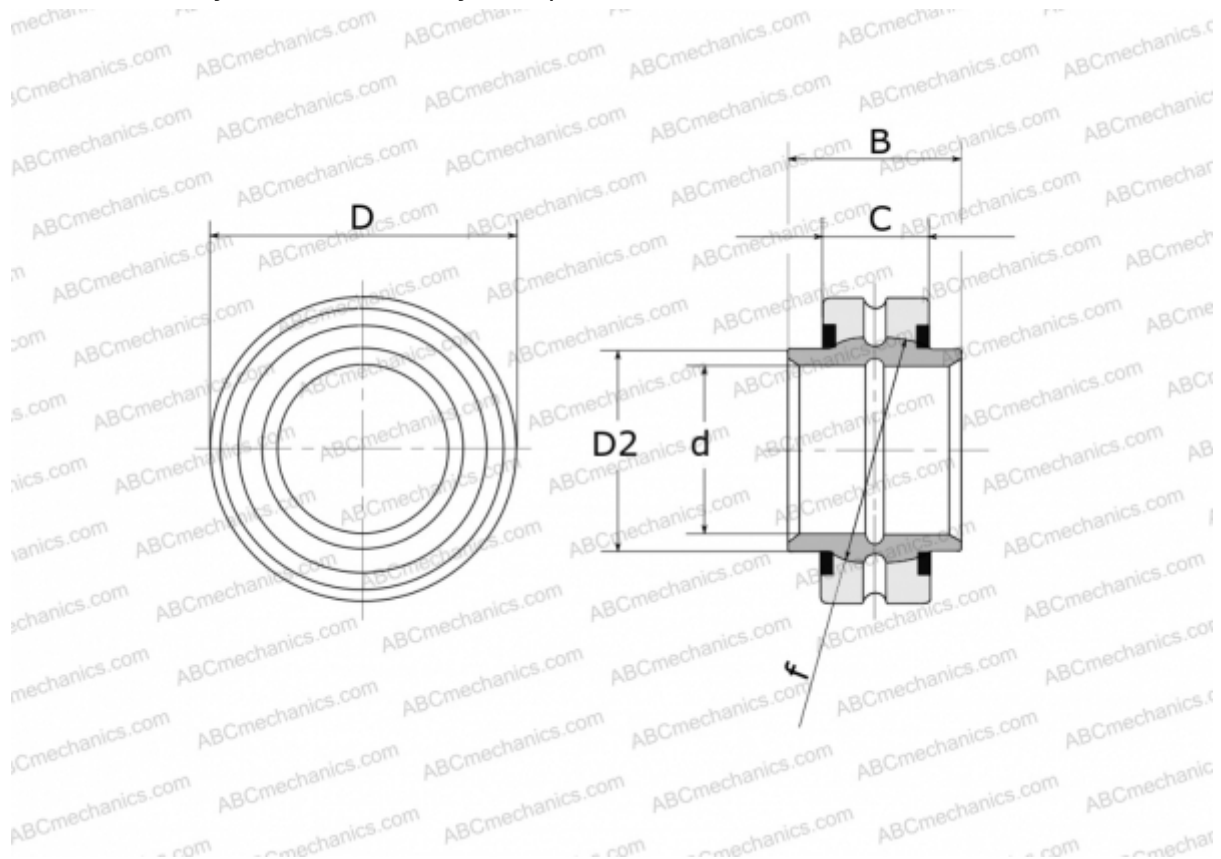

Технические характеристики

РАЗМЕРЫ, ММ

d	17,000
D	30,000
D2	21,000
B	21,000
f	25,000
C	10,000

МАССА, КГ 0,044

ПРОИЗВОДИТЕЛЬ [FLURO](#)