

GE 30 HO-2RS FLURO

Сферические шарнирные подшипники

ТИП: Подшипники скольжения, Сферические подшипники скольжения и наконечники штоков, Радиальные сферические подшипники скольжения, Обслуживаемые, Серия GE..-HO-2RS (FLURO), контактные уплотнения с двух сторон

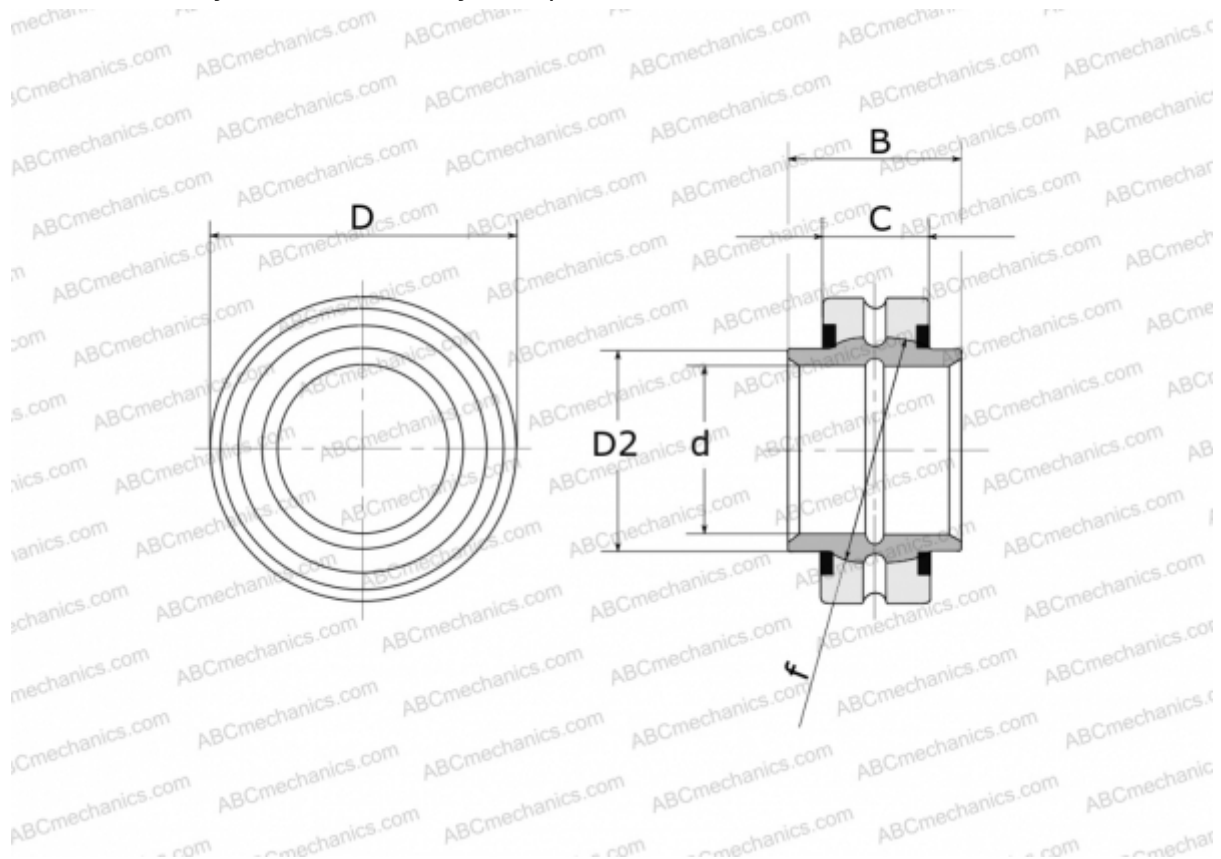

Технические характеристики

РАЗМЕРЫ, ММ

d	30,000
D	47,000
D2	34,200
B	30,000
f	40,700
C	18,000

МАССА, КГ 0,160

ПРОИЗВОДИТЕЛЬ [FLURO](#)