

## GE 35 HO-2RS FLURO

Сферические шарнирные подшипники

ТИП: Подшипники скольжения, Сферические подшипники скольжения и наконечники штоков, Радиальные сферические подшипники скольжения, Обслуживаемые, Серия GE..-HO-2RS (FLURO), контактные уплотнения с двух сторон

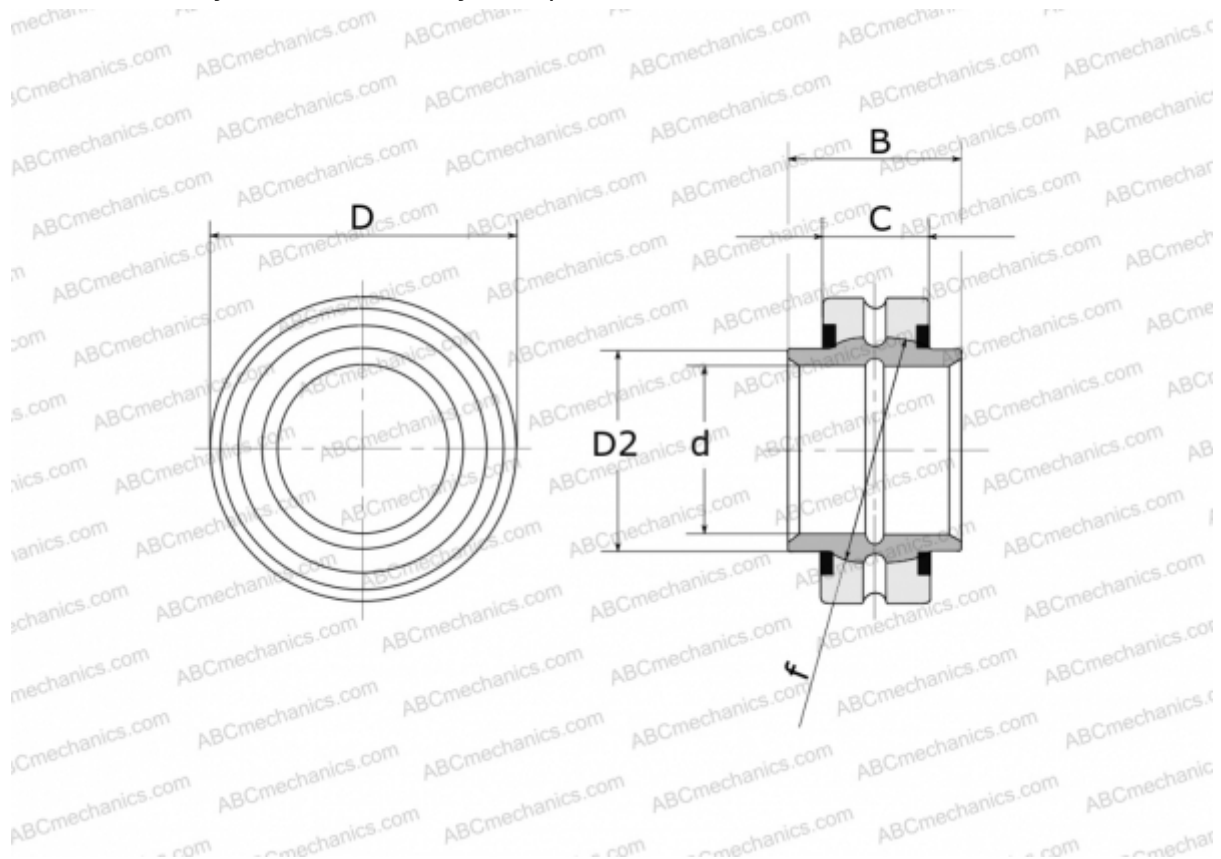

### Технические характеристики

#### РАЗМЕРЫ, ММ

d	35,000
D	55,000
D2	40,000
B	35,000
f	47,000
C	20,000

**МАССА, КГ** 0,250

**ПРОИЗВОДИТЕЛЬ** [FLURO](#)