

GE 40 HO-2RS FLURO

Сферические шарнирные подшипники

ТИП: Подшипники скольжения, Сферические подшипники скольжения и наконечники штоков, Радиальные сферические подшипники скольжения, Обслуживаемые, Серия GE..-HO-2RS (FLURO), контактные уплотнения с двух сторон

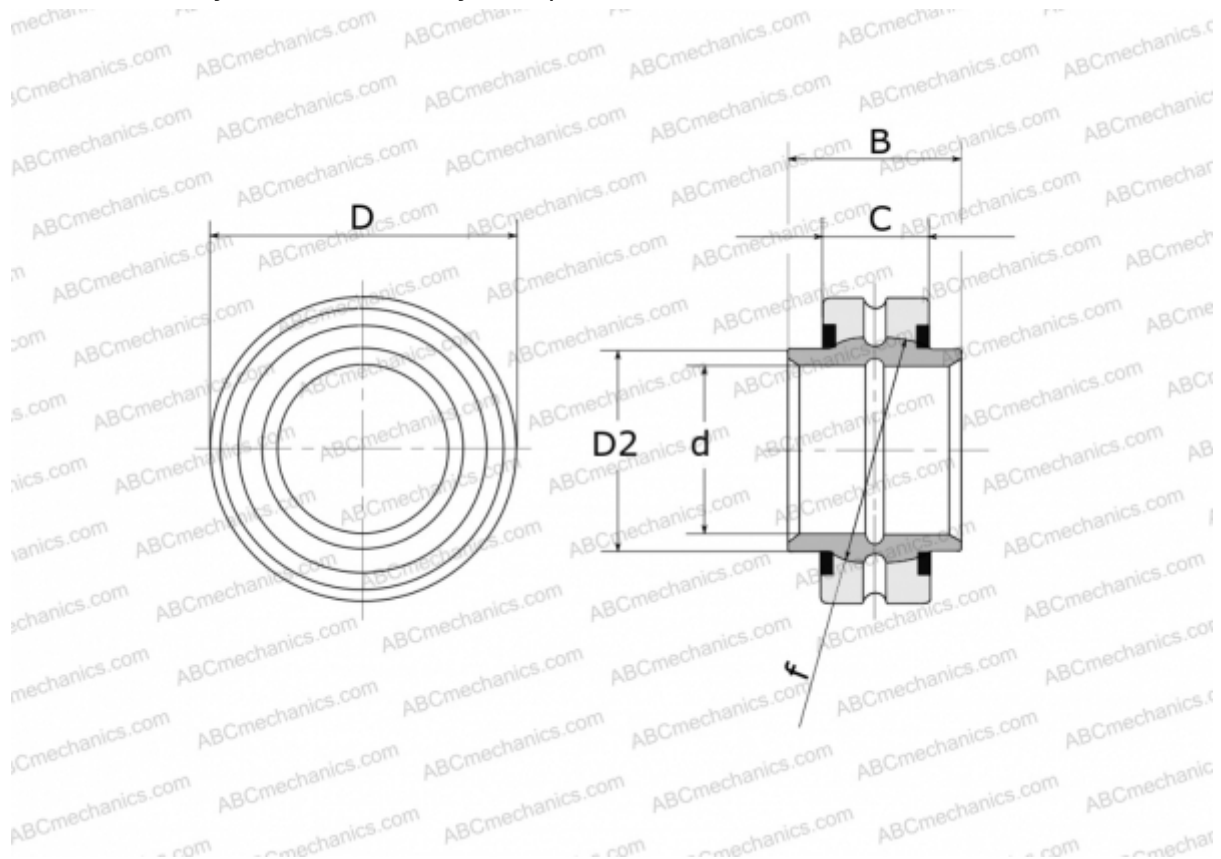

Технические характеристики

РАЗМЕРЫ, ММ

d	40,000
D	62,000
D2	45,000
B	38,000
f	53,000
C	22,000

МАССА, КГ 0,340

ПРОИЗВОДИТЕЛЬ [FLURO](#)