

GE 16 LO FLURO

Сферические шарнирные подшипники

ТИП: Подшипники скольжения, Сферические подшипники скольжения и наконечники штоков, Радиальные сферические подшипники скольжения, Обслуживаемые, Серия GE..-LO (FLURO)

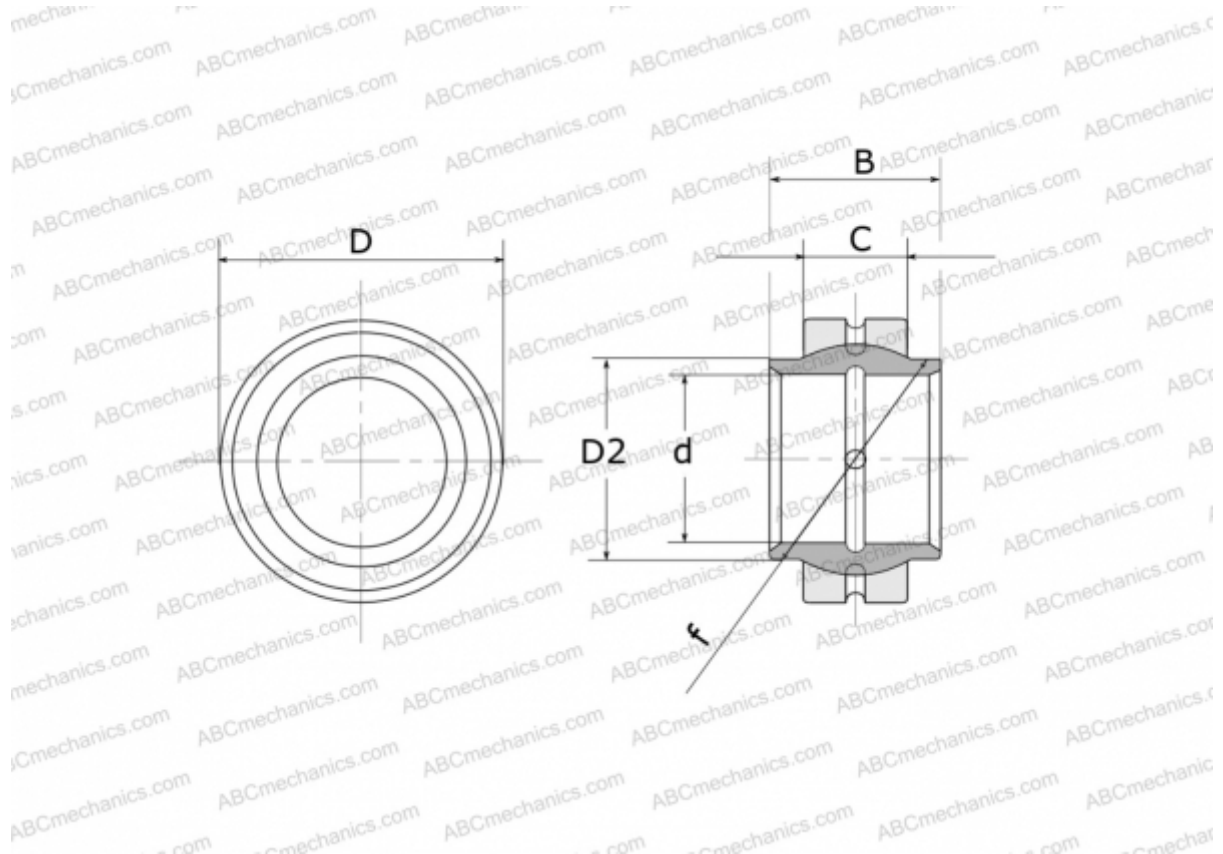

Технические характеристики

РАЗМЕРЫ, ММ

d	16,000
D	28,000
D2	20,000
B	16,000
f	23,000
C	9,000

МАССА, КГ 0,034

ПРОИЗВОДИТЕЛЬ [FLURO](#)