

GE 30 LO FLURO

Сферические шарнирные подшипники

ТИП: Подшипники скольжения, Сферические подшипники скольжения и наконечники штоков, Радиальные сферические подшипники скольжения, Обслуживаемые, Серия GE..-LO (FLURO)

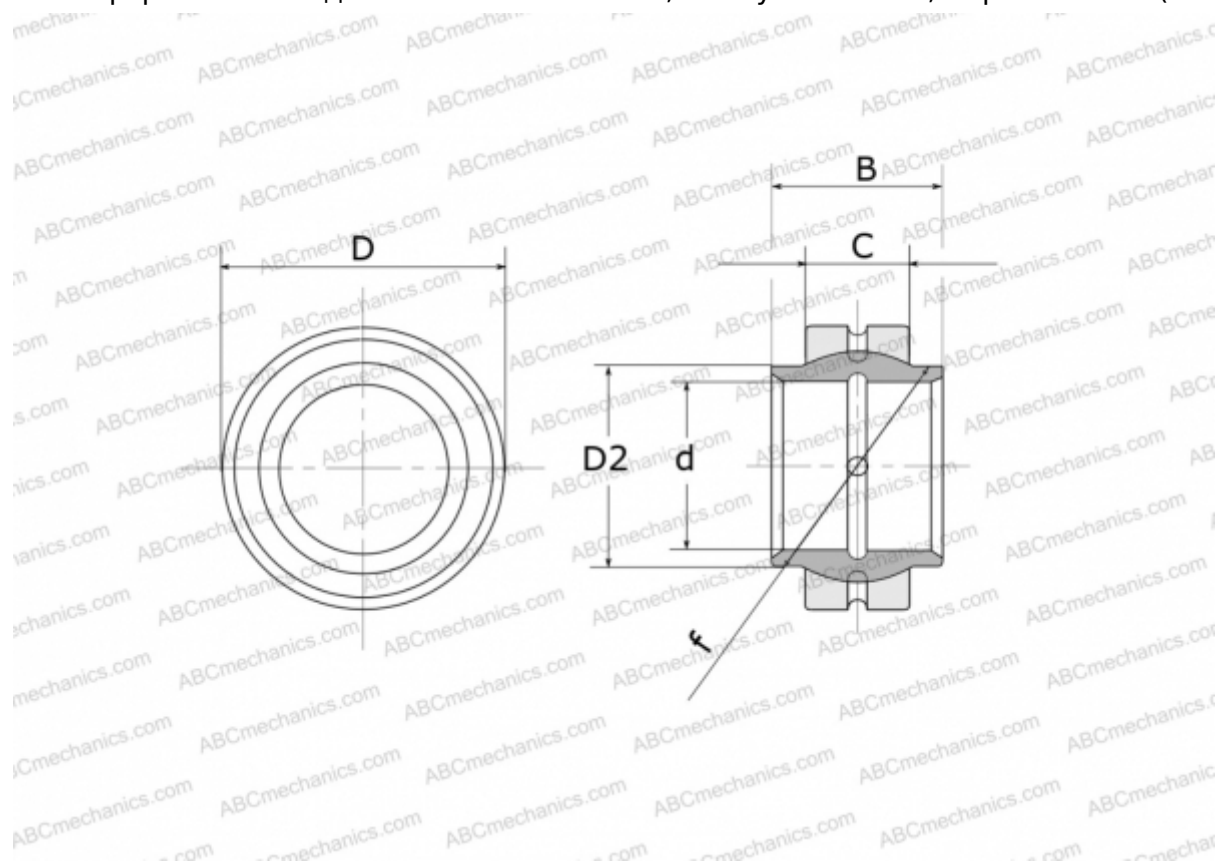

Технические характеристики

РАЗМЕРЫ, ММ

d	30,000
D	47,000
D2	34,000
B	30,000
f	40,700
C	18,000

МАССА, КГ 0,159

ПРОИЗВОДИТЕЛЬ [FLURO](#)