

GE 32 LO FLURO

Сферические шарнирные подшипники

ТИП: Подшипники скольжения, Сферические подшипники скольжения и наконечники штоков, Радиальные сферические подшипники скольжения, Обслуживаемые, Серия GE..-LO (FLURO)

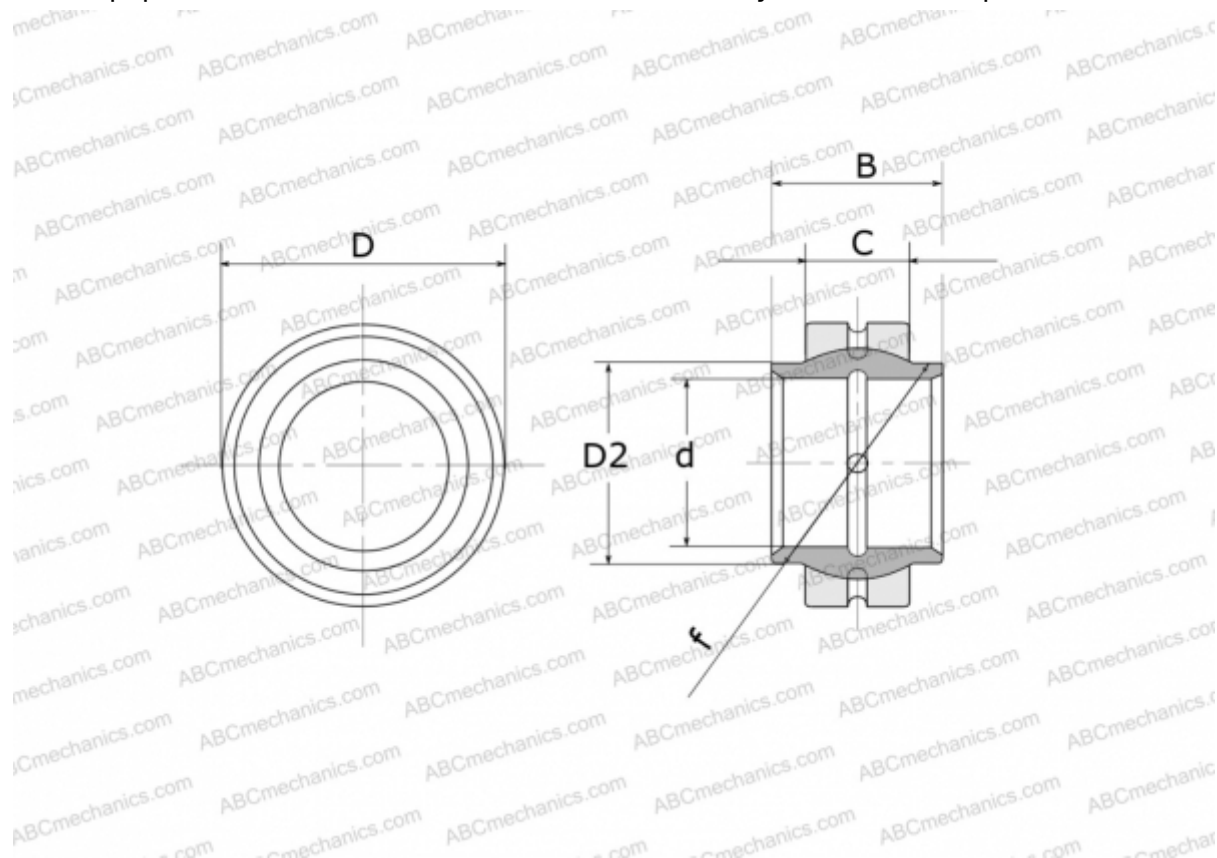

Технические характеристики

РАЗМЕРЫ, ММ

d	32,000
D	52,000
D2	37,000
B	32,000
f	43,000
C	18,000

МАССА, КГ 0,207

ПРОИЗВОДИТЕЛЬ [FLURO](#)