

## GE 35 LO FLURO

Сферические шарнирные подшипники

ТИП: Подшипники скольжения, Сферические подшипники скольжения и наконечники штоков, Радиальные сферические подшипники скольжения, Обслуживаемые, Серия GE..-LO (FLURO)

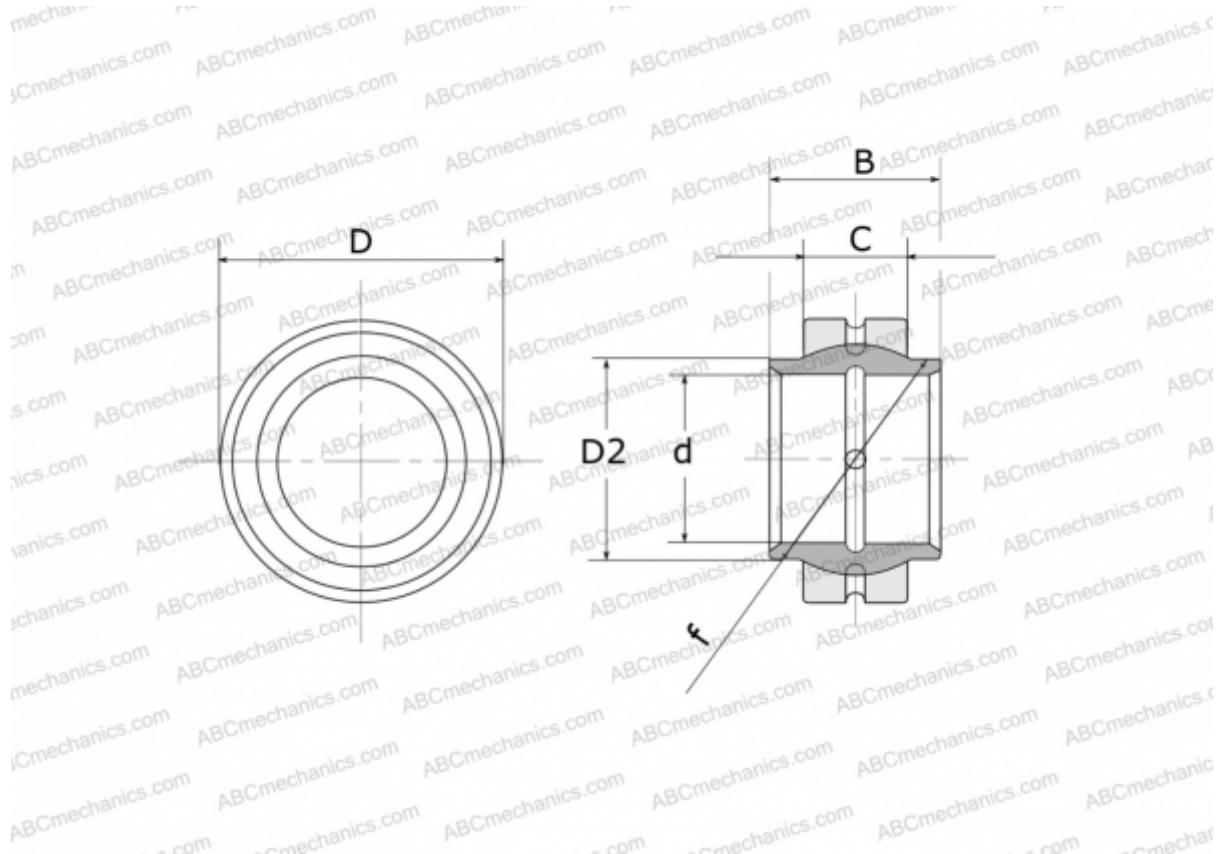

### Технические характеристики

#### РАЗМЕРЫ, ММ

d	35,000
D	55,000
D2	40,000
B	35,000
f	47,000
C	20,000

**МАССА, КГ** 0,248

**ПРОИЗВОДИТЕЛЬ** [FLURO](#)