

## GE 40 LO FLURO

Сферические шарнирные подшипники

ТИП: Подшипники скольжения, Сферические подшипники скольжения и наконечники штоков, Радиальные сферические подшипники скольжения, Обслуживаемые, Серия GE..-LO (FLURO)

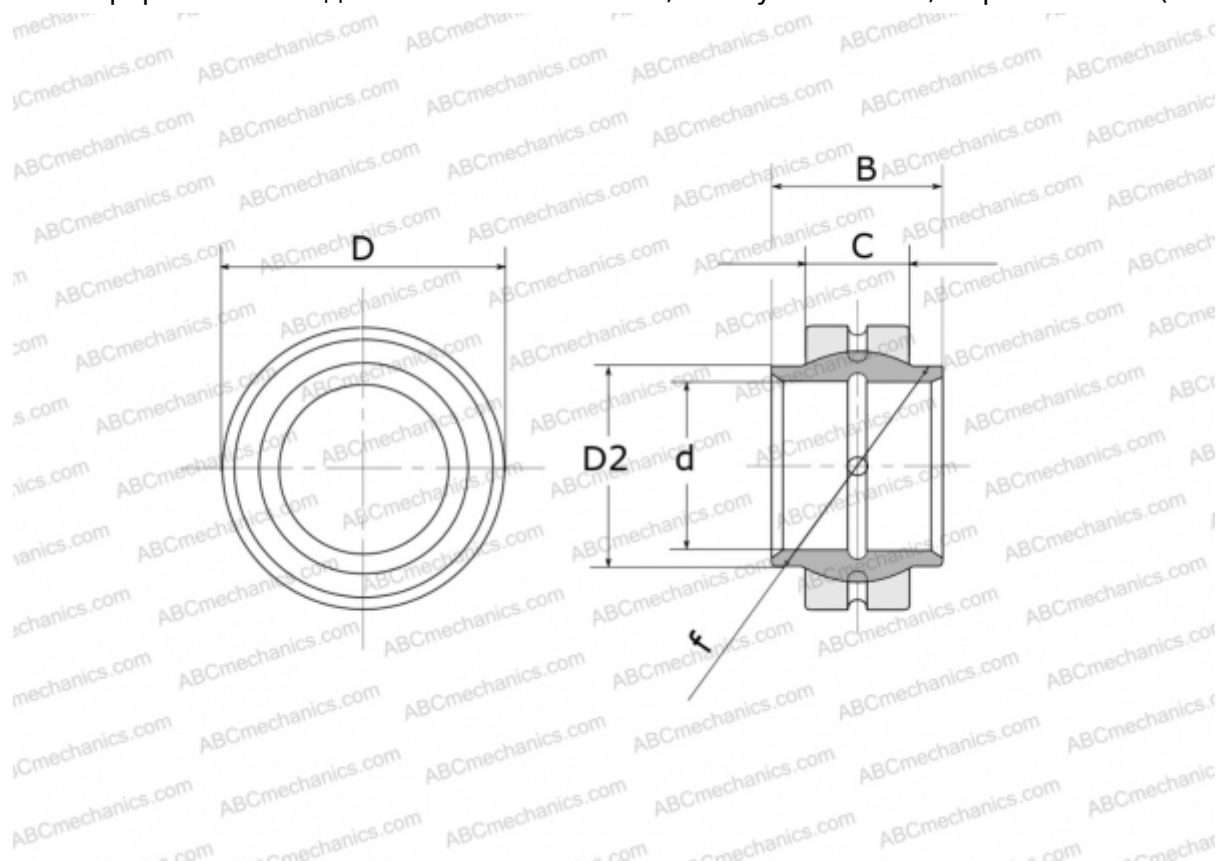

### Технические характеристики

#### РАЗМЕРЫ, ММ

d	40,000
D	62,000
D2	46,000
B	40,000
f	53,000
C	22,000

**МАССА, КГ** 0,349

**ПРОИЗВОДИТЕЛЬ** [FLURO](#)