

GE 4 FO FLURO

Сферические шарнирные подшипники

ТИП: Подшипники скольжения, Сферические подшипники скольжения и наконечники штоков, Радиальные сферические подшипники скольжения, Обслуживаемые, Серия GE..-FO (FLURO)

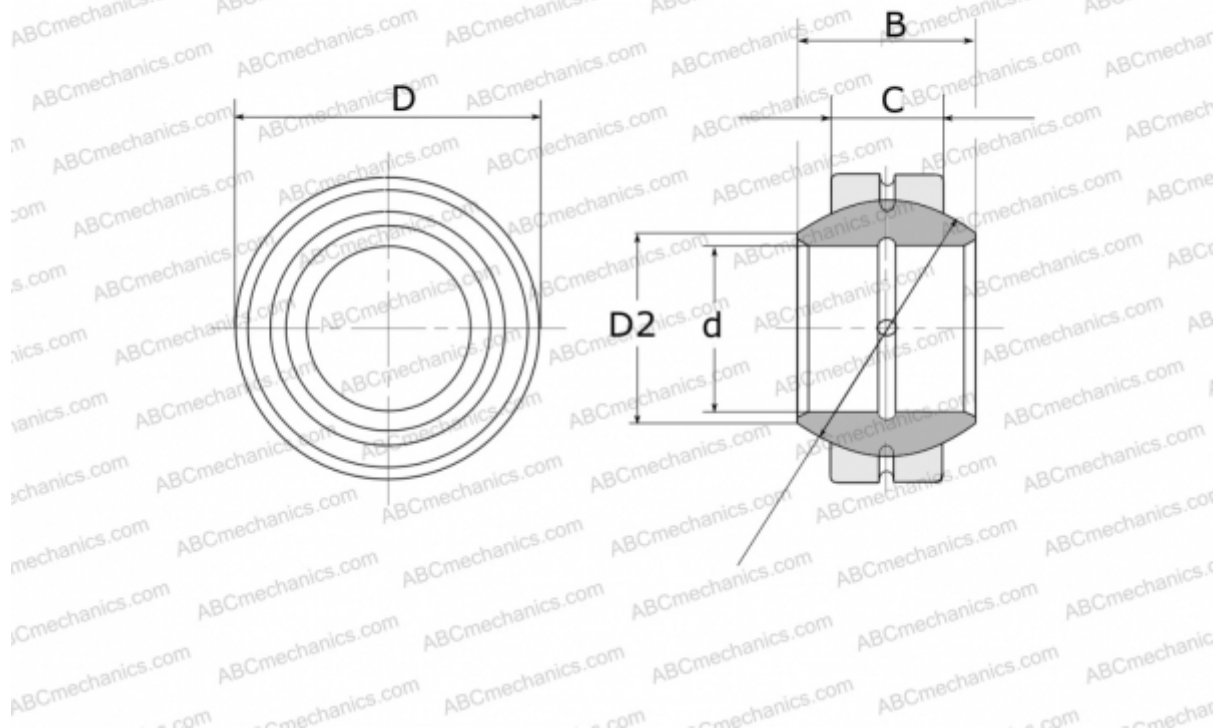

Технические характеристики

РАЗМЕРЫ, ММ

d	4,000
D	14,000
D2	7,100
B	7,000
f	10,000
C	4,000

МАССА, КГ 0,005

ПРОИЗВОДИТЕЛЬ [FLURO](#)