

## GE 5 FO FLURO

Сферические шарнирные подшипники

ТИП: Подшипники скольжения, Сферические подшипники скольжения и наконечники штоков, Радиальные сферические подшипники скольжения, Обслуживаемые, Серия GE..-FO (FLURO)

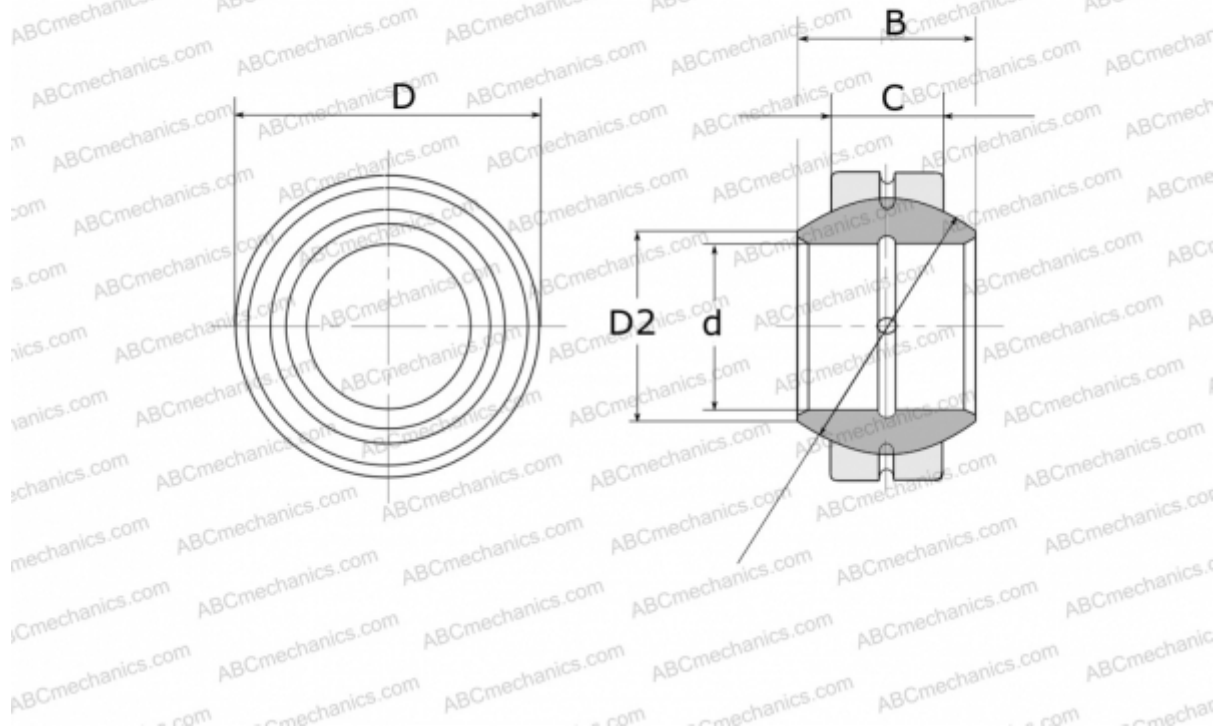

### Технические характеристики

#### РАЗМЕРЫ, ММ

d	5,000
D	16,000
D2	9,300
B	9,000
f	13,000
C	5,000

**МАССА, КГ** 0,008

**ПРОИЗВОДИТЕЛЬ** [FLURO](#)