

GE 8 FO FLURO

Сферические шарнирные подшипники

ТИП: Подшипники скольжения, Сферические подшипники скольжения и наконечники штоков, Радиальные сферические подшипники скольжения, Обслуживаемые, Серия GE..-FO (FLURO)

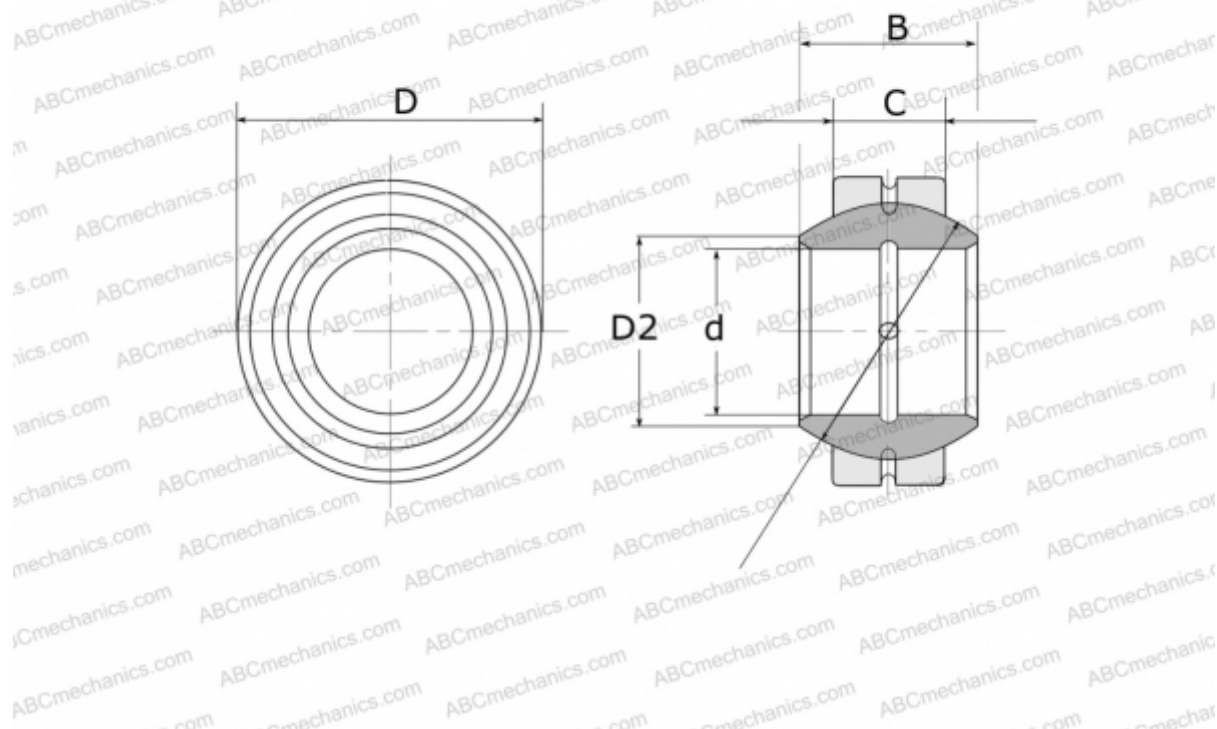

Технические характеристики

РАЗМЕРЫ, ММ

d	8,000
D	19,000
D2	11,600
B	11,000
f	16,000
C	6,000

ПРОИЗВОДИТЕЛЬ

[FLURO](#)