

GE 10 FO FLURO

Сферические шарнирные подшипники

ТИП: Подшипники скольжения, Сферические подшипники скольжения и наконечники штоков, Радиальные сферические подшипники скольжения, Обслуживаемые, Серия GE..-FO (FLURO)

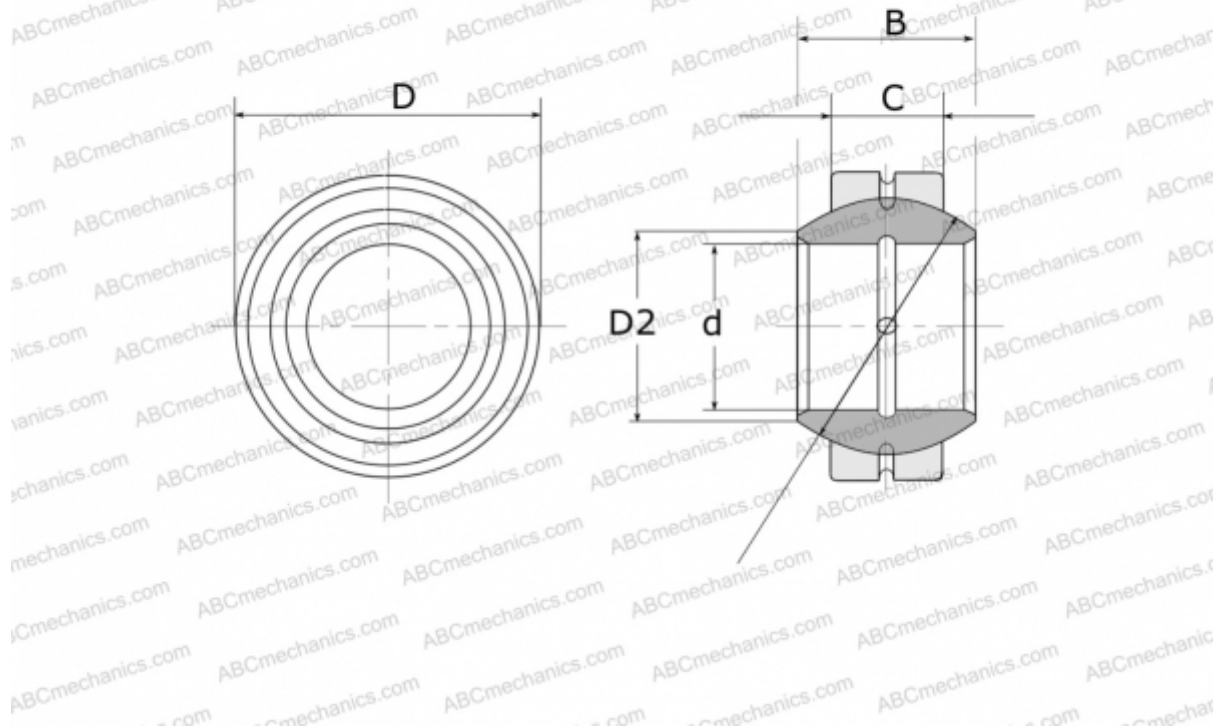

Технические характеристики

РАЗМЕРЫ, ММ

d	10,000
D	22,000
D2	13,400
B	12,000
f	18,000
C	7,000

МАССА, КГ 0,021

ПРОИЗВОДИТЕЛЬ [FLURO](#)