

GE 12 FO FLURO

Сферические шарнирные подшипники

ТИП: Подшипники скольжения, Сферические подшипники скольжения и наконечники штоков, Радиальные сферические подшипники скольжения, Обслуживаемые, Серия GE..-FO (FLURO)

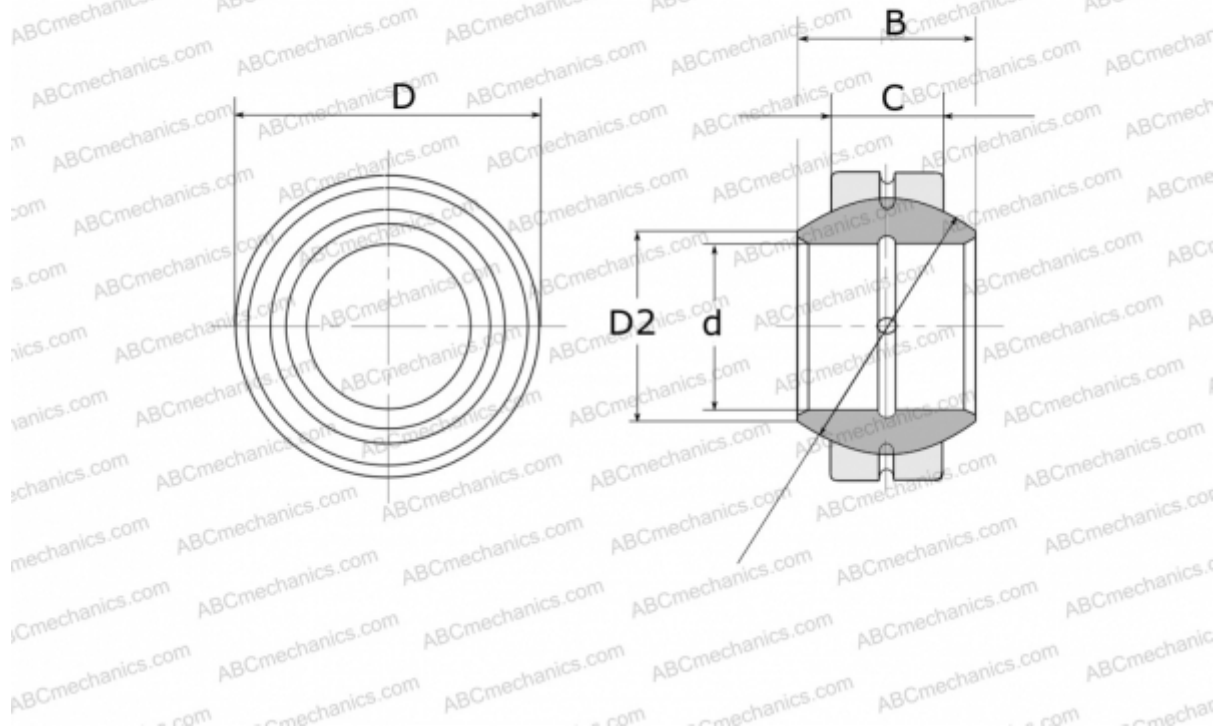

Технические характеристики

РАЗМЕРЫ, ММ

d	12,000
D	26,000
D2	16,000
B	15,000
f	22,000
C	9,000

МАССА, КГ 0,036

ПРОИЗВОДИТЕЛЬ [FLURO](#)