

GE 20 FO-2RS FLURO

Сферические шарнирные подшипники

ТИП: Подшипники скольжения, Сферические подшипники скольжения и наконечники штоков, Радиальные сферические подшипники скольжения, Обслуживаемые, Серия GE..-FO-2RS (FLURO), контактные уплотнения с двух сторон

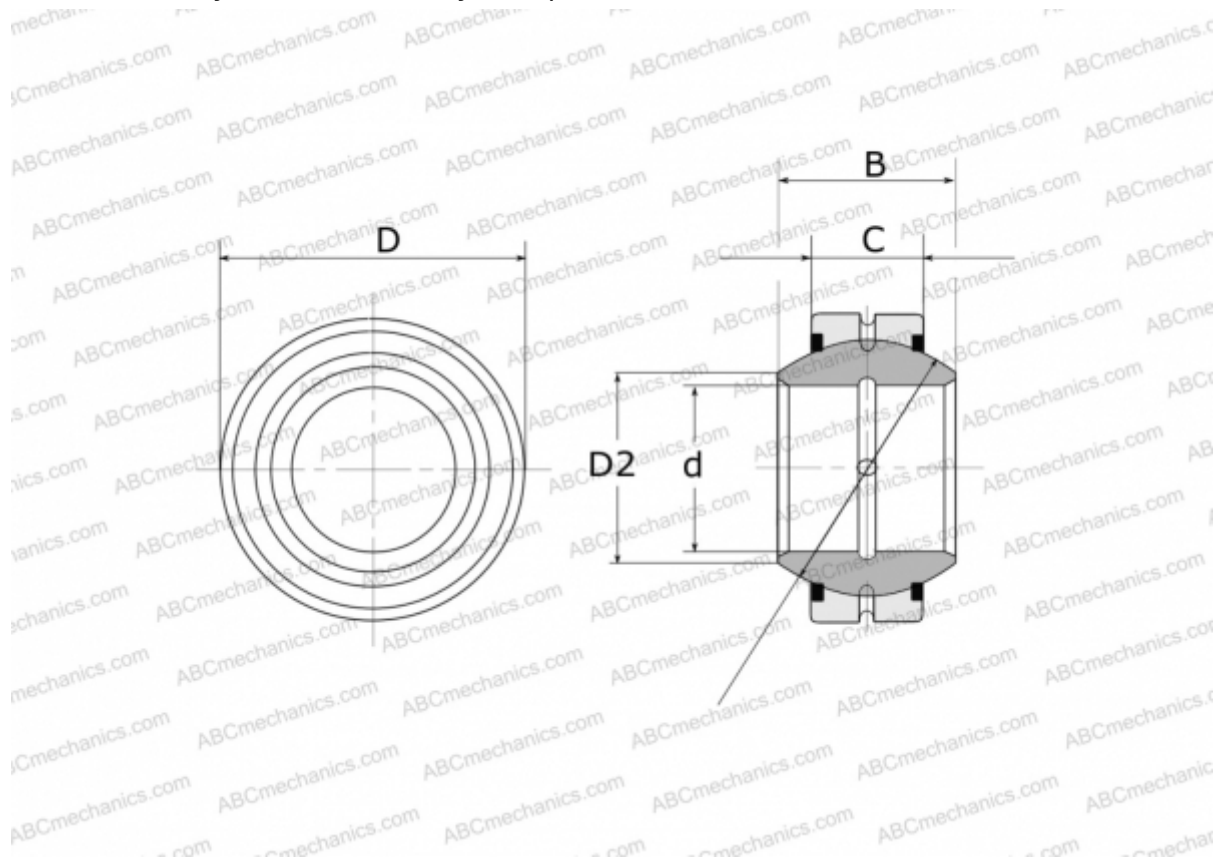

Технические характеристики

РАЗМЕРЫ, ММ

d	20,000
D	42,000
D2	25,200
B	25,000
f	35,500
C	16,000

МАССА, КГ 0,152

ПРОИЗВОДИТЕЛЬ [FLURO](#)