

GE 30 FO-2RS FLURO

Сферические шарнирные подшипники

ТИП: Подшипники скольжения, Сферические подшипники скольжения и наконечники штоков, Радиальные сферические подшипники скольжения, Обслуживаемые, Серия GE..-FO-2RS (FLURO), контактные уплотнения с двух сторон

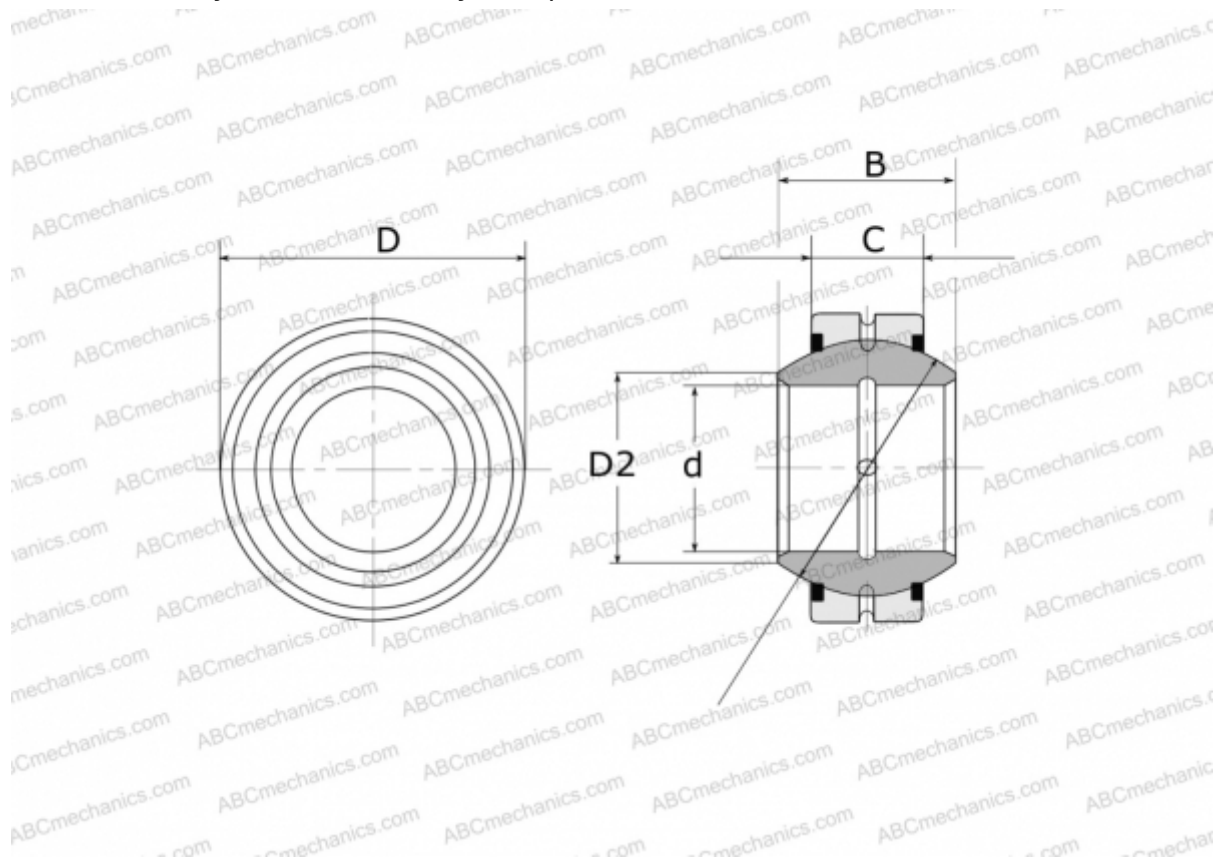

Технические характеристики

РАЗМЕРЫ, ММ

d	30,000
D	55,000
D2	34,400
B	32,000
f	47,000
C	20,000

МАССА, КГ 0,296

ПРОИЗВОДИТЕЛЬ [FLURO](#)