

GE 35 FO-2RS FLURO

Сферические шарнирные подшипники

ТИП: Подшипники скольжения, Сферические подшипники скольжения и наконечники штоков, Радиальные сферические подшипники скольжения, Обслуживаемые, Серия GE..-FO-2RS (FLURO), контактные уплотнения с двух сторон

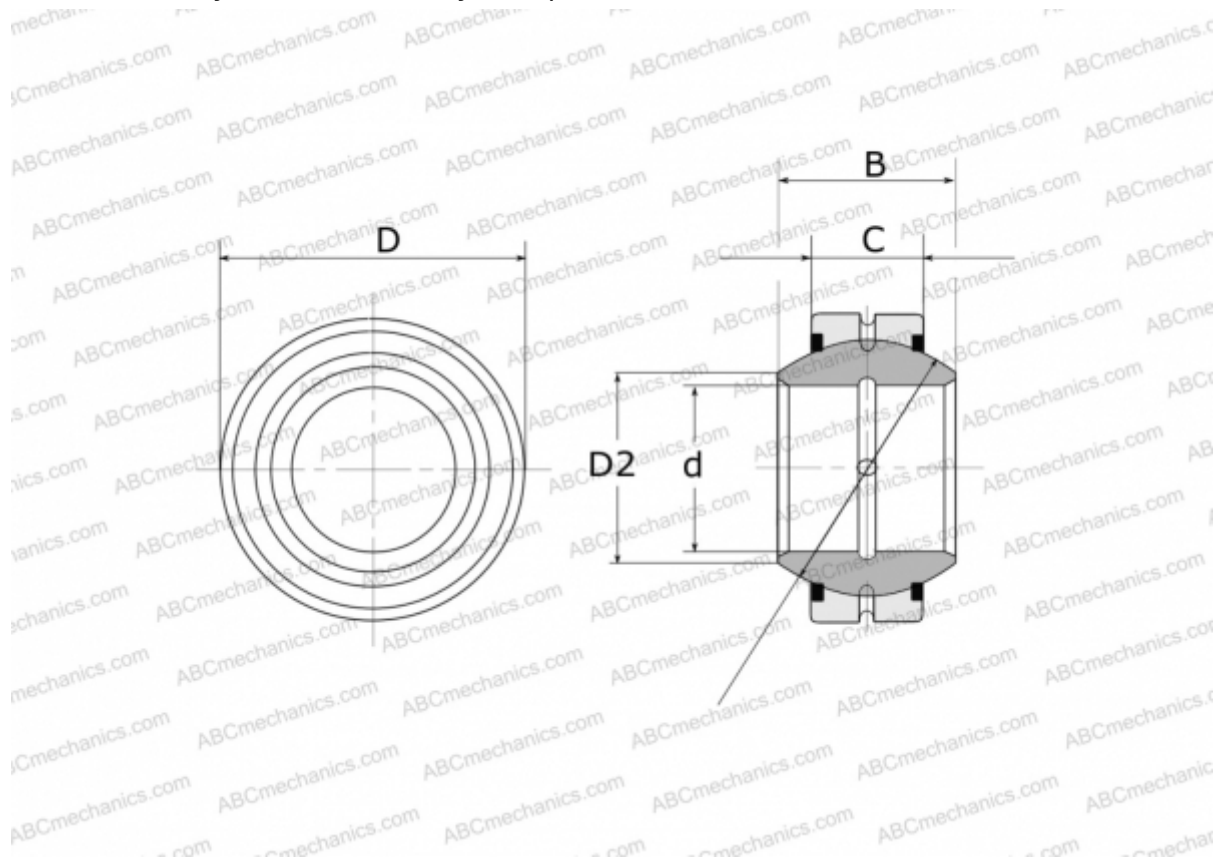

Технические характеристики

РАЗМЕРЫ, ММ

d	35,000
D	62,000
D2	39,700
B	35,000
f	53,000
C	22,000

МАССА, КГ 0,402

ПРОИЗВОДИТЕЛЬ [FLURO](#)