

GE 40 FO-2RS FLURO

Сферические шарнирные подшипники

ТИП: Подшипники скольжения, Сферические подшипники скольжения и наконечники штоков, Радиальные сферические подшипники скольжения, Обслуживаемые, Серия GE..-FO-2RS (FLURO), контактные уплотнения с двух сторон

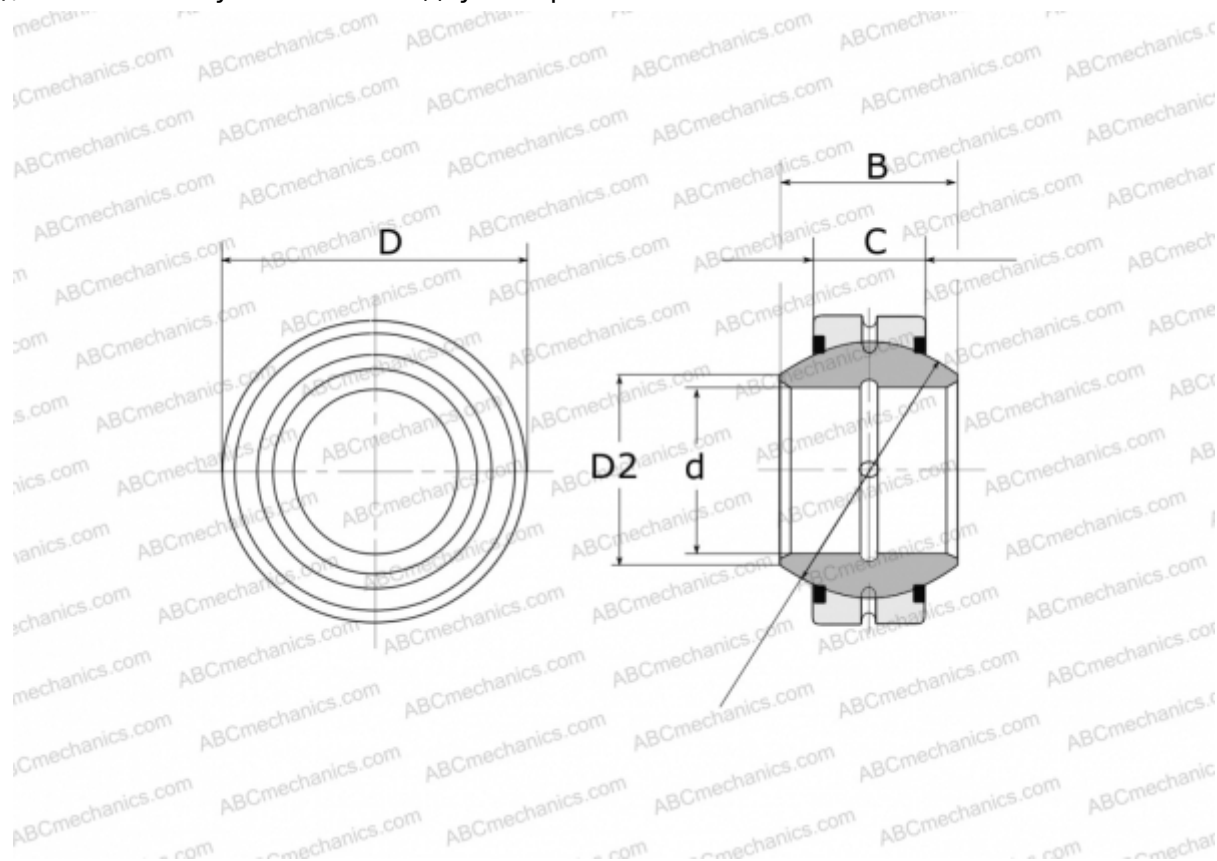

Технические характеристики

РАЗМЕРЫ, ММ

d	40,000
D	68,000
D2	44,700
B	40,000
f	60,000
C	25,000

МАССА, КГ 0,535

ПРОИЗВОДИТЕЛЬ [FLURO](#)