

GE 50 FO-2RS FLURO

Сферические шарнирные подшипники

ТИП: Подшипники скольжения, Сферические подшипники скольжения и наконечники штоков, Радиальные сферические подшипники скольжения, Обслуживаемые, Серия GE..-FO-2RS (FLURO), контактные уплотнения с двух сторон

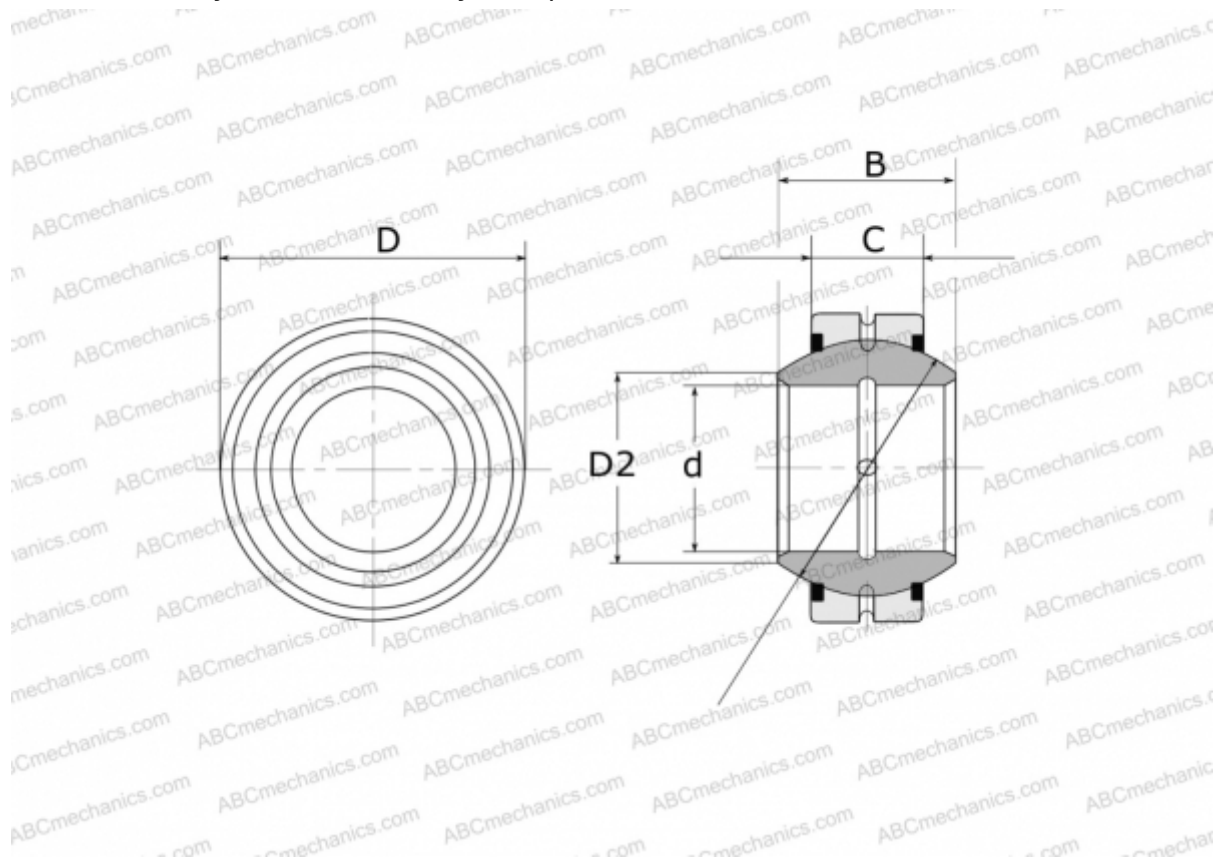

Технические характеристики

РАЗМЕРЫ, ММ

d	50,000
D	90,000
D2	57,100
B	56,000
f	80,000
C	36,000

МАССА, КГ 1,420

ПРОИЗВОДИТЕЛЬ [FLURO](#)