

## GE 60 FO-2RS FLURO

Сферические шарнирные подшипники

ТИП: Подшипники скольжения, Сферические подшипники скольжения и наконечники штоков, Радиальные сферические подшипники скольжения, Обслуживаемые, Серия GE..-FO-2RS (FLURO), контактные уплотнения с двух сторон

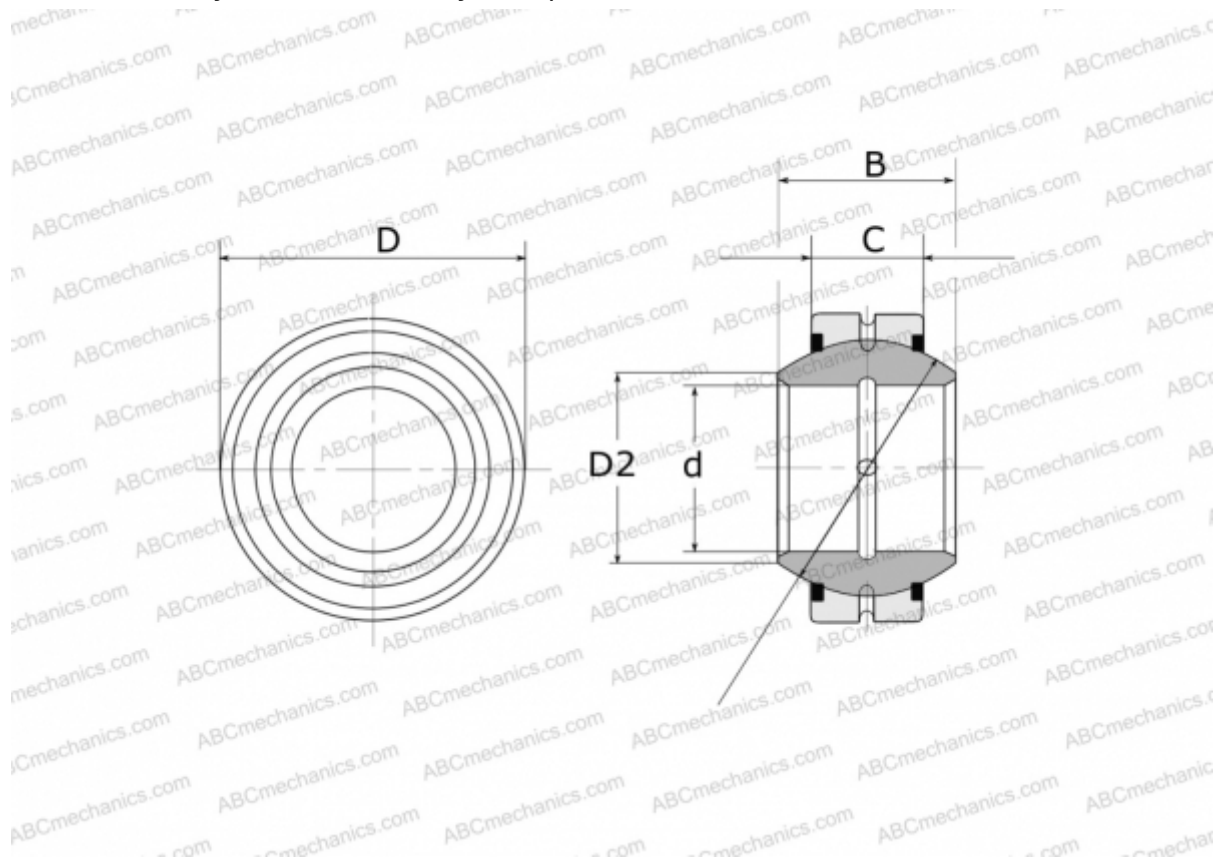

### Технические характеристики

#### РАЗМЕРЫ, ММ

d	60,000
D	105,000
D2	67,000
B	63,000
f	92,000
C	40,000

**МАССА, КГ** 2,090

**ПРОИЗВОДИТЕЛЬ** [FLURO](#)