

GE 70 FO-2RS FLURO

Сферические шарнирные подшипники

ТИП: Подшипники скольжения, Сферические подшипники скольжения и наконечники штоков, Радиальные сферические подшипники скольжения, Обслуживаемые, Серия GE..-FO-2RS (FLURO), контактные уплотнения с двух сторон

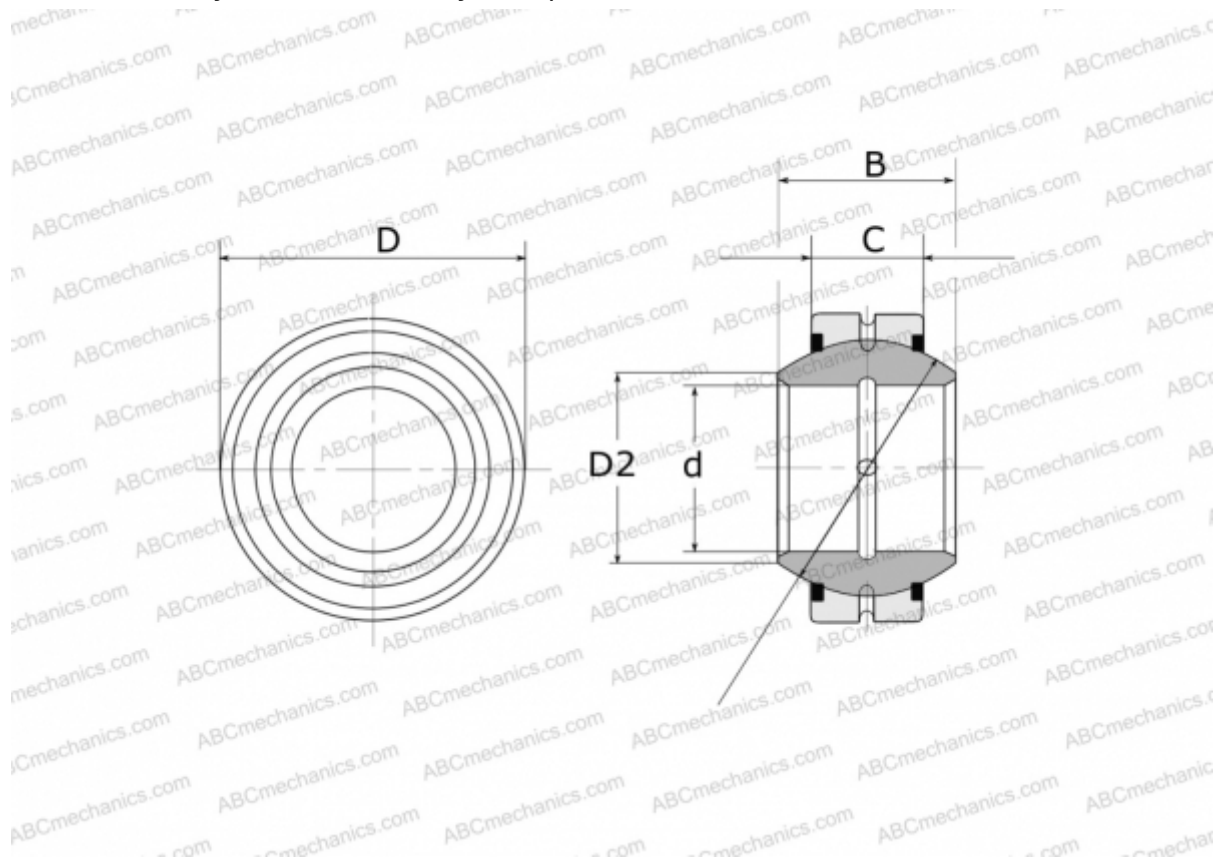

Технические характеристики

РАЗМЕРЫ, ММ

d	70,000
D	120,000
D2	78,200
B	70,000
f	105,000
C	45,000

МАССА, КГ 3,010

ПРОИЗВОДИТЕЛЬ [FLURO](#)