

GE 100 FO-2RS FLURO

Сферические шарнирные подшипники

ТИП: Подшипники скольжения, Сферические подшипники скольжения и наконечники штоков, Радиальные сферические подшипники скольжения, Обслуживаемые, Серия GE..-FO-2RS (FLURO), контактные уплотнения с двух сторон

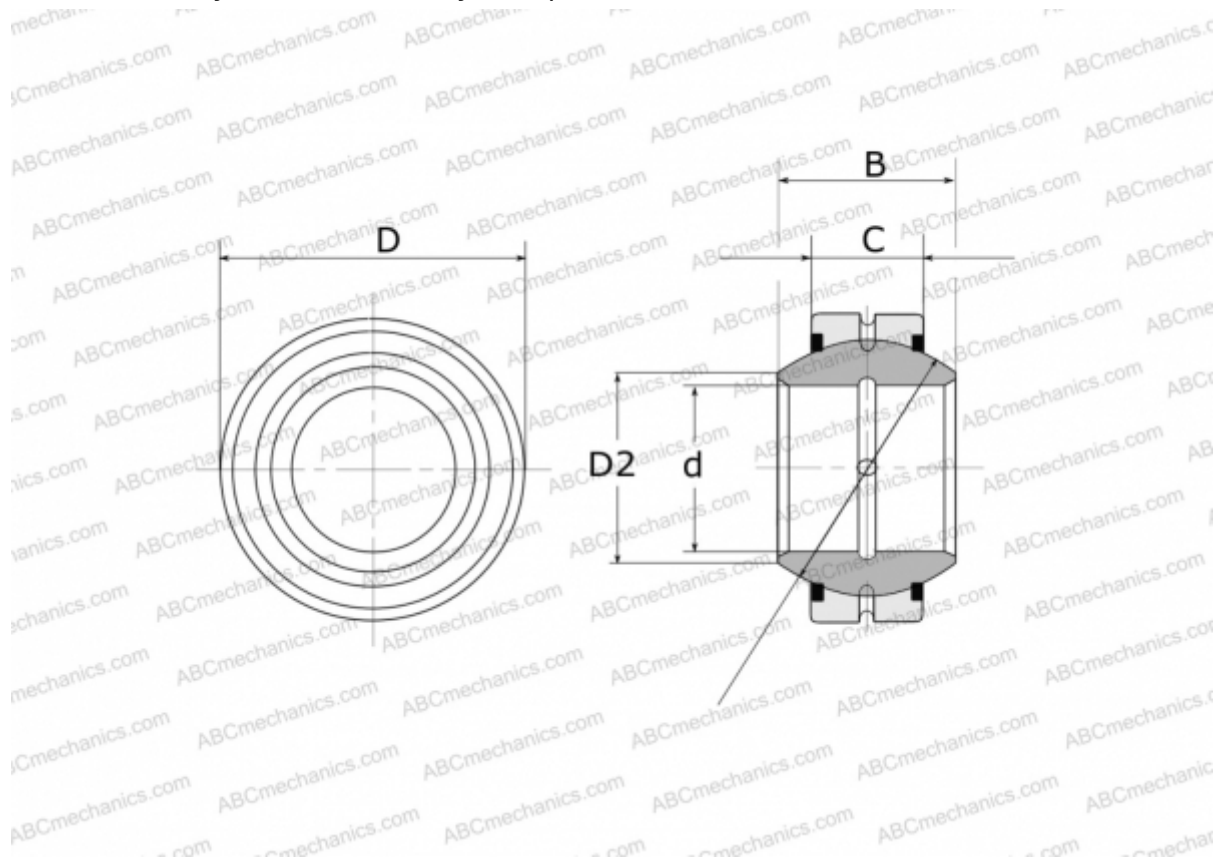

Технические характеристики

РАЗМЕРЫ, ММ

d	100,000
D	160,000
D2	111,200
B	85,000
f	140,000
C	55,000

МАССА, КГ 6,040

ПРОИЗВОДИТЕЛЬ [FLURO](#)