

GE 110 FO-2RS FLURO

Сферические шарнирные подшипники

ТИП: Подшипники скольжения, Сферические подшипники скольжения и наконечники штоков, Радиальные сферические подшипники скольжения, Обслуживаемые, Серия GE..-FO-2RS (FLURO), контактные уплотнения с двух сторон

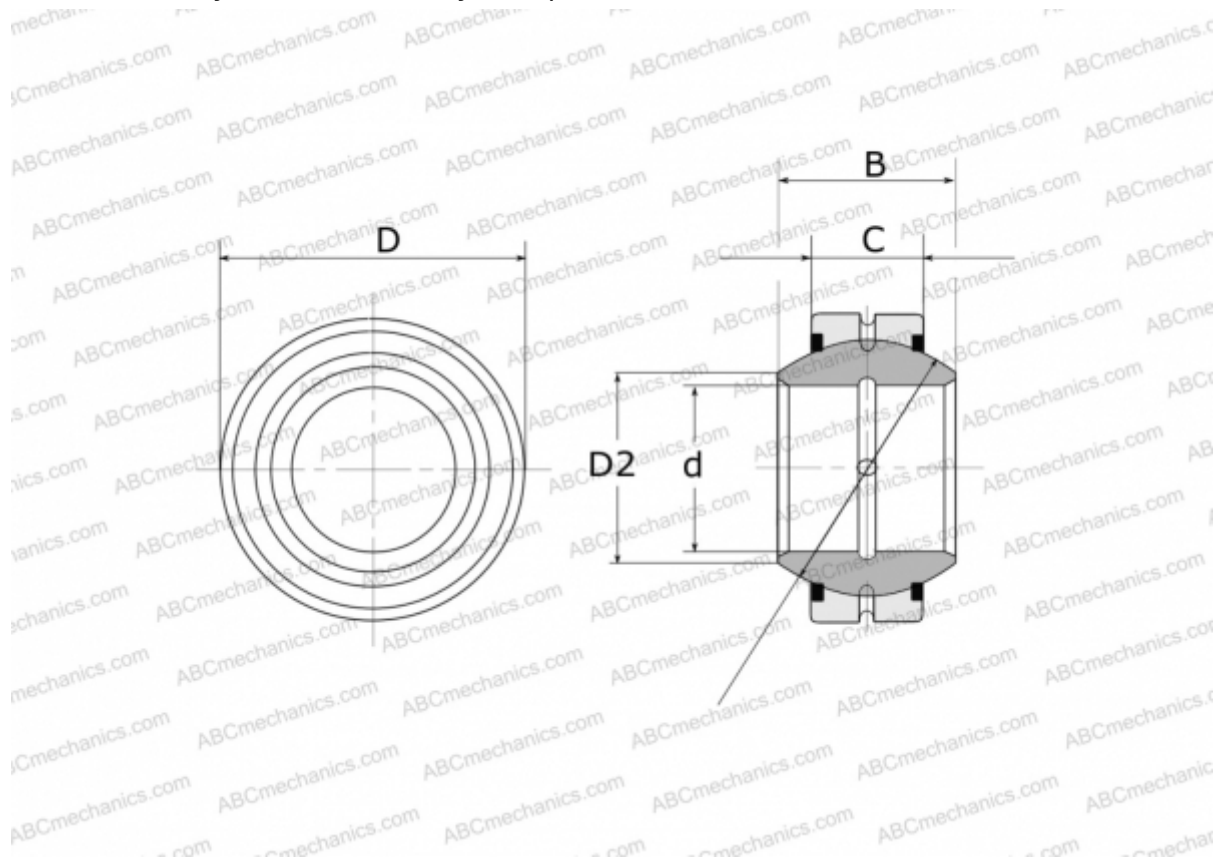

Технические характеристики

РАЗМЕРЫ, ММ

d	110,000
D	180,000
D2	124,800
B	100,000
f	160,000
C	70,000

МАССА, КГ 9,740

ПРОИЗВОДИТЕЛЬ [FLURO](#)