

GE 120 FO-2RS FLURO

Сферические шарнирные подшипники

ТИП: Подшипники скольжения, Сферические подшипники скольжения и наконечники штоков, Радиальные сферические подшипники скольжения, Обслуживаемые, Серия GE..-FO-2RS (FLURO), контактные уплотнения с двух сторон

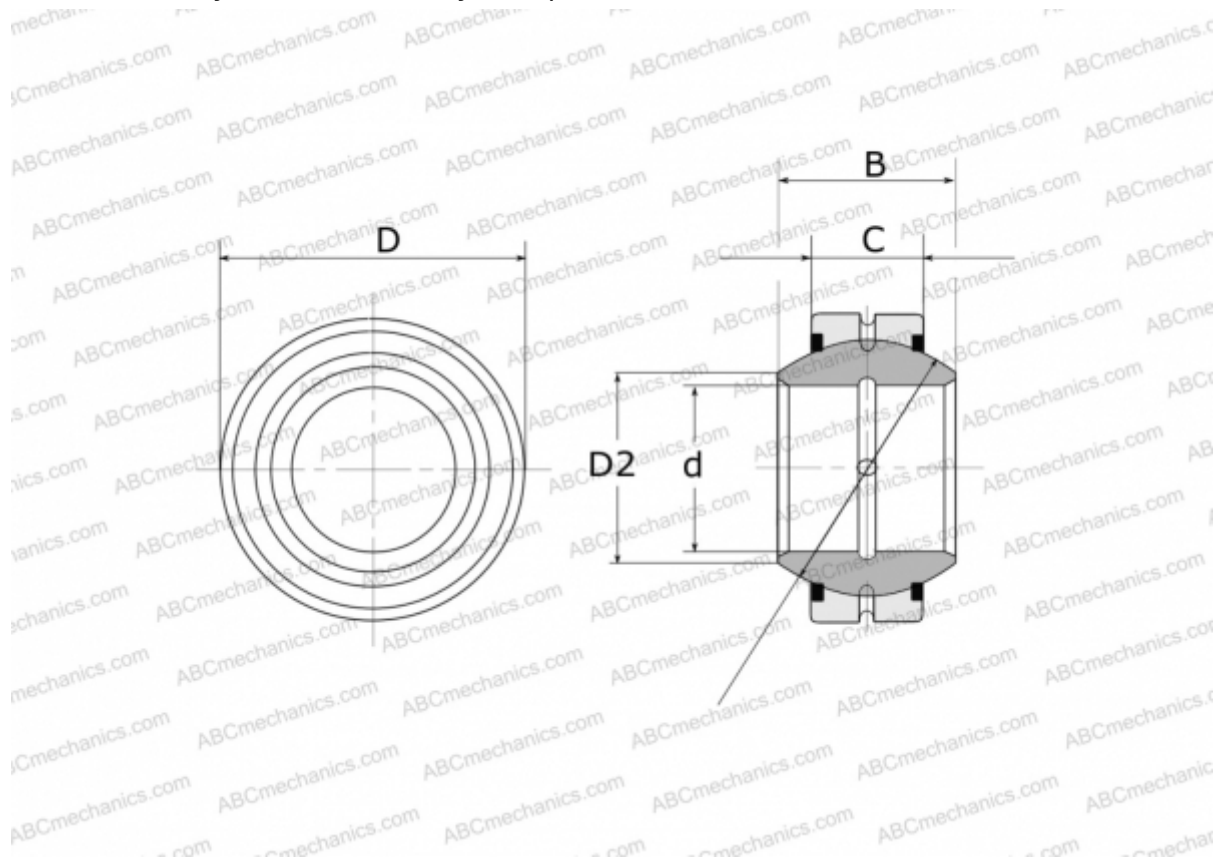

Технические характеристики

РАЗМЕРЫ, ММ

d	120,000
D	210,000
D2	138,400
B	115,000
f	180,000
C	70,000

МАССА, КГ 15,100

ПРОИЗВОДИТЕЛЬ [FLURO](#)