

GE 140 FO-2RS FLURO

Сферические шарнирные подшипники

ТИП: Подшипники скольжения, Сферические подшипники скольжения и наконечники штоков, Радиальные сферические подшипники скольжения, Обслуживаемые, Серия GE..-FO-2RS (FLURO), контактные уплотнения с двух сторон

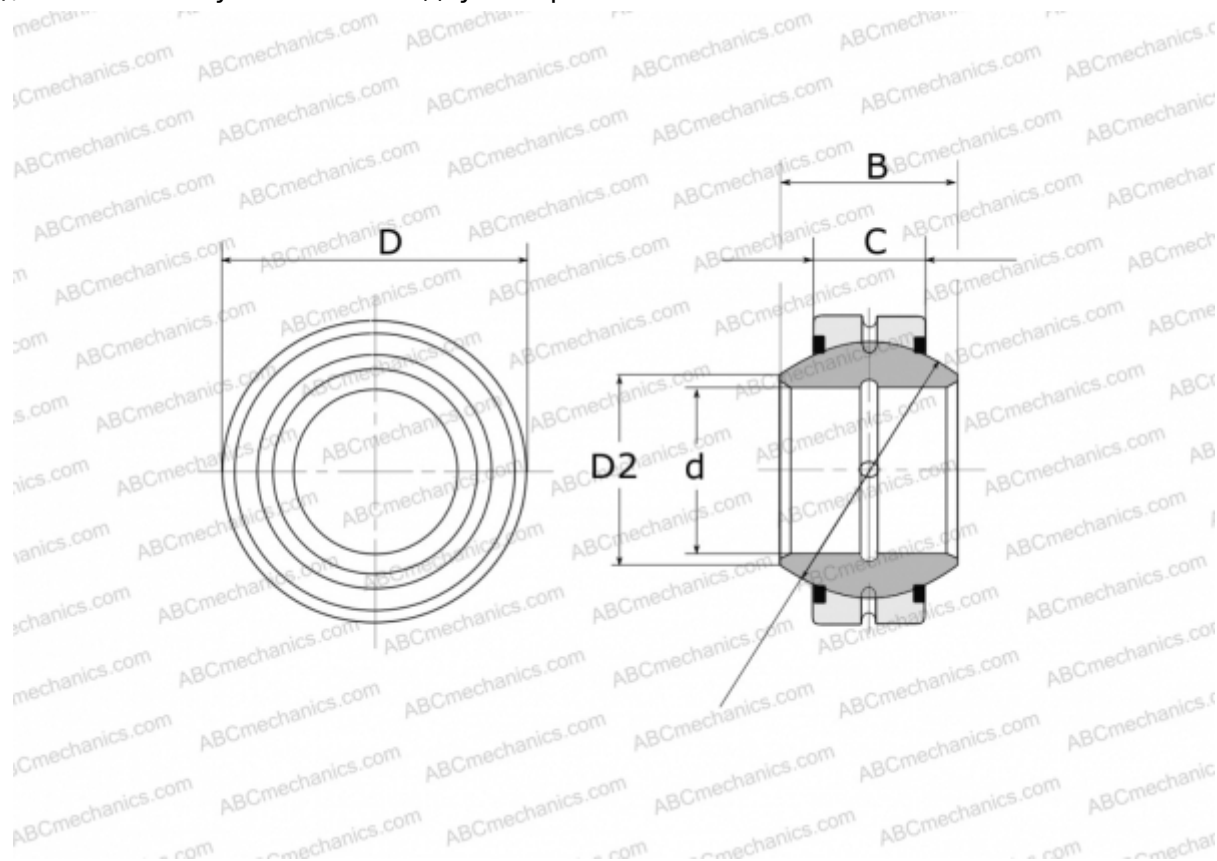

Технические характеристики

РАЗМЕРЫ, ММ

d	140,000
D	230,000
D2	151,900
B	130,000
f	200,000
C	80,000

МАССА, КГ 18,900

ПРОИЗВОДИТЕЛЬ [FLURO](#)