

GE 220 FO-2RS FLURO

Сферические шарнирные подшипники

ТИП: Подшипники скольжения, Сферические подшипники скольжения и наконечники штоков, Радиальные сферические подшипники скольжения, Обслуживаемые, Серия GE..-FO-2RS (FLURO), контактные уплотнения с двух сторон

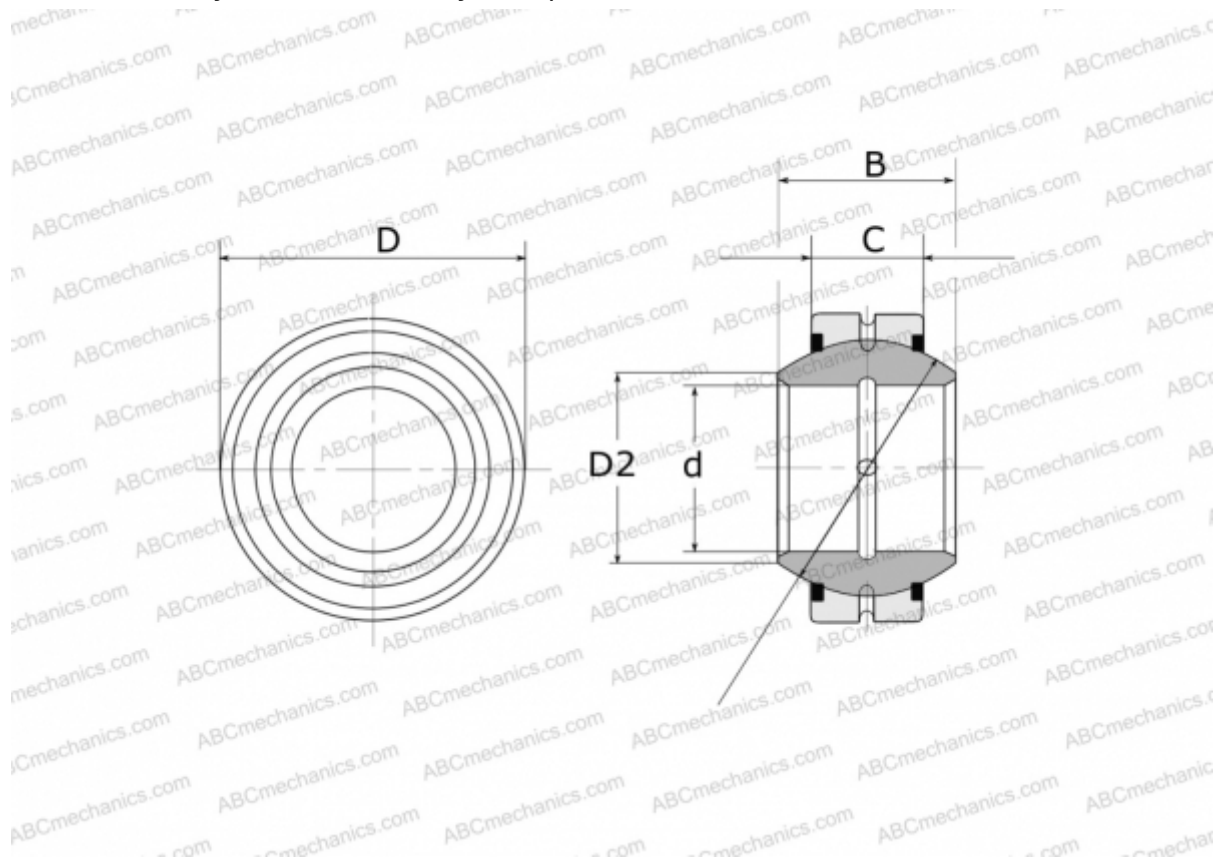

Технические характеристики

РАЗМЕРЫ, ММ

d	220,000
D	340,000
D2	243,600
B	175,000
f	300,000
C	100,000

МАССА, КГ 50,900

ПРОИЗВОДИТЕЛЬ [FLURO](#)