

GE 240 FO-2RS FLURO

Сферические шарнирные подшипники

ТИП: Подшипники скольжения, Сферические подшипники скольжения и наконечники штоков, Радиальные сферические подшипники скольжения, Обслуживаемые, Серия GE..-FO-2RS (FLURO), контактные уплотнения с двух сторон

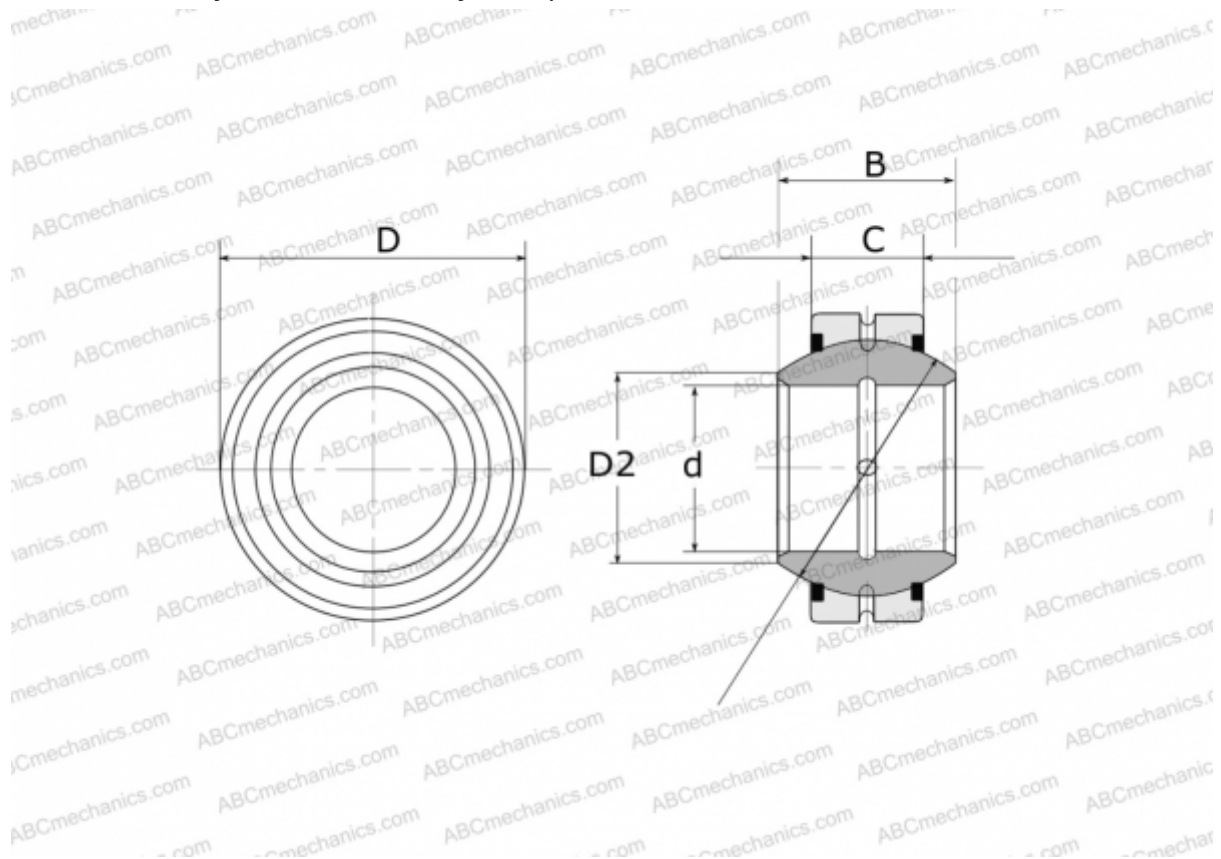

Технические характеристики

РАЗМЕРЫ, ММ

d	240,000
D	370,000
D2	263,600
B	190,000
f	325,000
C	110,000

МАССА, КГ 65,300

ПРОИЗВОДИТЕЛЬ [FLURO](#)