

GE 260 FO-2RS FLURO

Сферические шарнирные подшипники

ТИП: Подшипники скольжения, Сферические подшипники скольжения и наконечники штоков, Радиальные сферические подшипники скольжения, Обслуживаемые, Серия GE..-FO-2RS (FLURO), контактные уплотнения с двух сторон

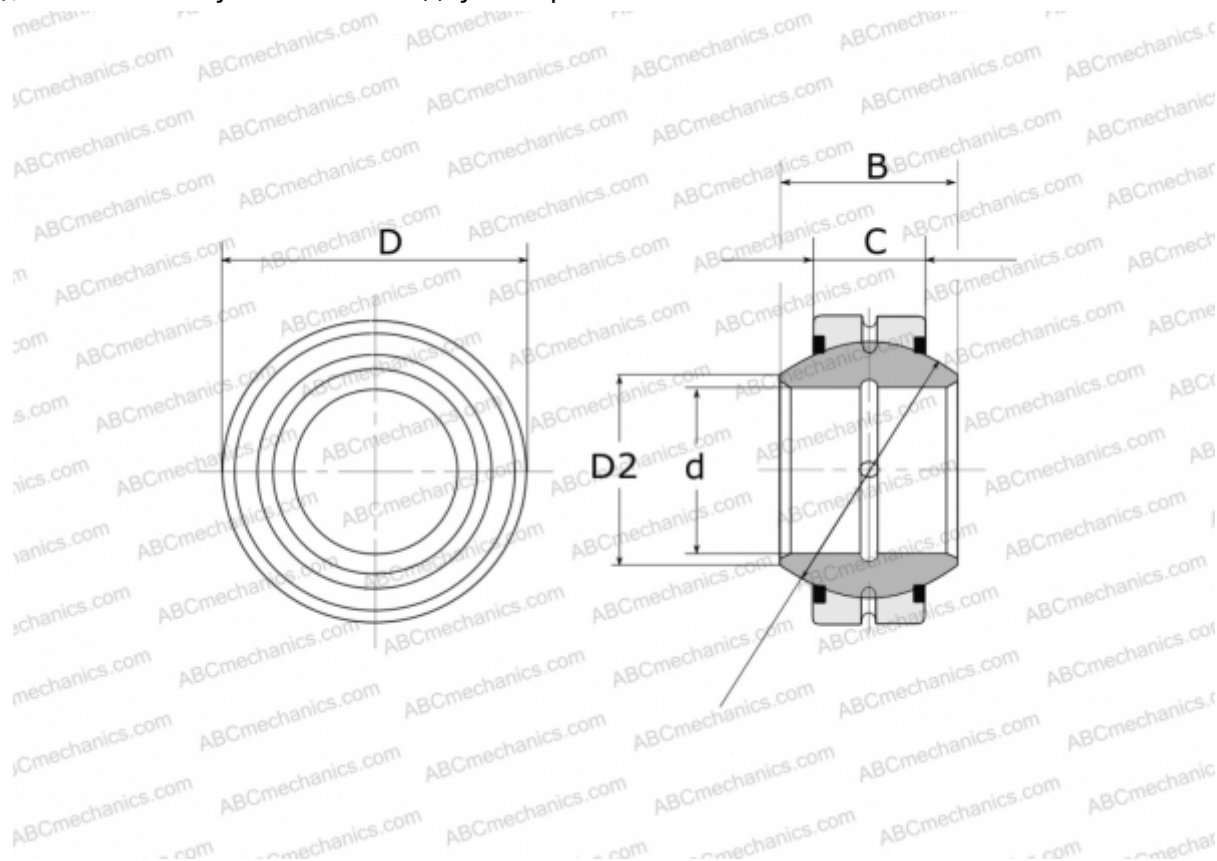

Технические характеристики

РАЗМЕРЫ, ММ

d	260,000
D	400,000
D2	283,600
B	205,000
f	350,000
C	120,000

МАССА, КГ 82,000

ПРОИЗВОДИТЕЛЬ [FLURO](#)