

GE 32 SX FLURO

Сферические шарнирные подшипники

ТИП: Подшипники скольжения, Сферические подшипники скольжения и наконечники штоков, Радиально-упорные сферические подшипники скольжения, Обслуживаемые, Серия GE..-SX (FLURO)

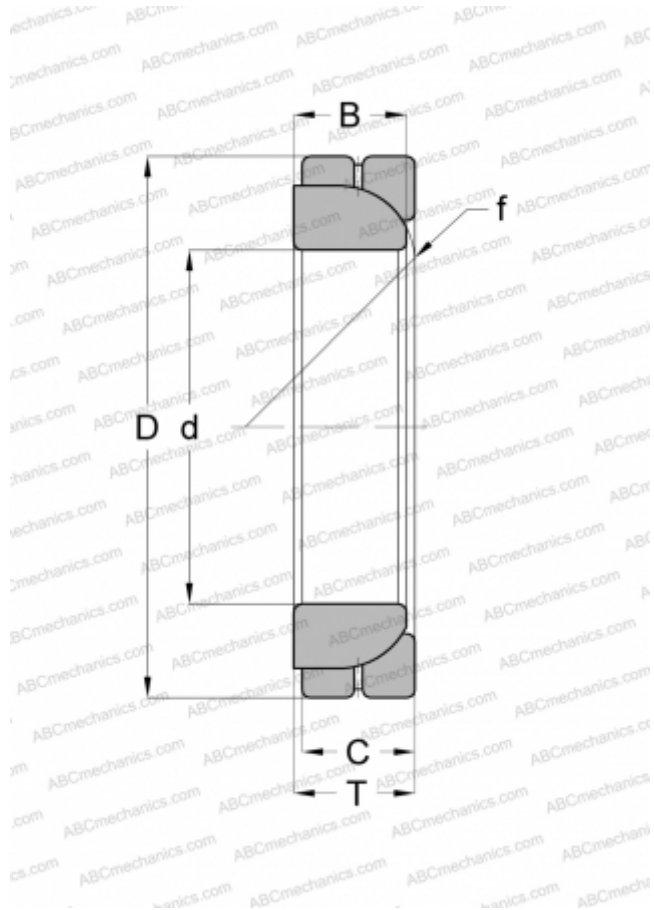

Технические характеристики

РАЗМЕРЫ, ММ

d	32,000
D	58,000
B	17,000
f	52,000
T	17,000
C	16,000

ПРОИЗВОДИТЕЛЬ

[FLURO](#)