

## GE 40 SX FLURO

Сферические шарнирные подшипники

ТИП: Подшипники скольжения, Сферические подшипники скольжения и наконечники штоков, Радиально-упорные сферические подшипники скольжения, Обслуживаемые, Серия GE..-SX (FLURO)

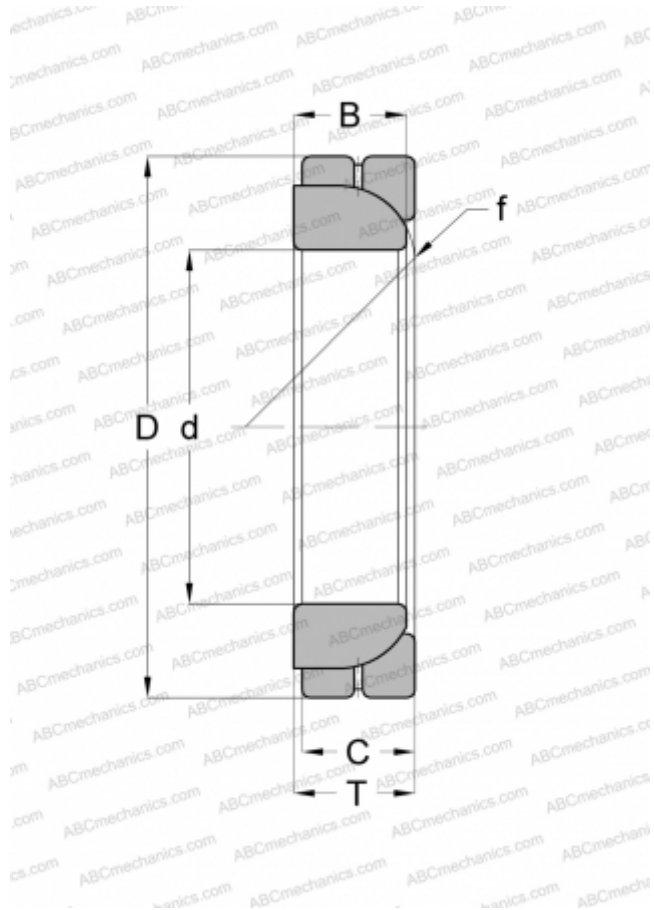

### Технические характеристики

#### РАЗМЕРЫ, ММ

d	40,000
D	68,000
B	19,000
f	62,000
T	19,000
C	17,000

#### ПРОИЗВОДИТЕЛЬ

[FLURO](#)