

GE 45 SX FLURO

Сферические шарнирные подшипники

ТИП: Подшипники скольжения, Сферические подшипники скольжения и наконечники штоков, Радиально-упорные сферические подшипники скольжения, Обслуживаемые, Серия GE..-SX (FLURO)

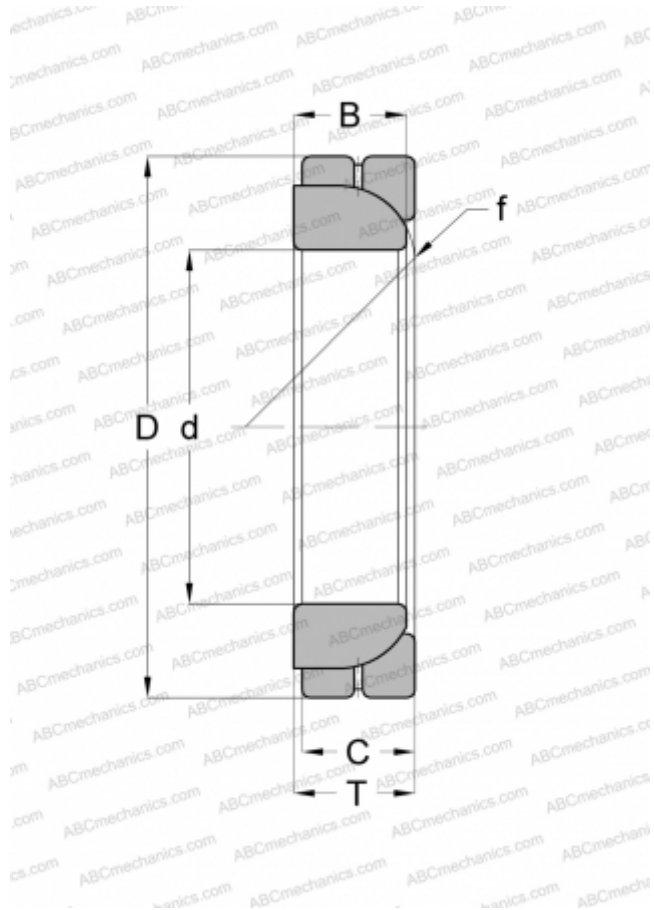

Технические характеристики

РАЗМЕРЫ, ММ

d	45,000
D	75,000
B	20,000
f	68,500
T	20,000
C	18,000

ПРОИЗВОДИТЕЛЬ

[FLURO](#)