

## GE 50 SX FLURO

Сферические шарнирные подшипники

ТИП: Подшипники скольжения, Сферические подшипники скольжения и наконечники штоков, Радиально-упорные сферические подшипники скольжения, Обслуживаемые, Серия GE..-SX (FLURO)

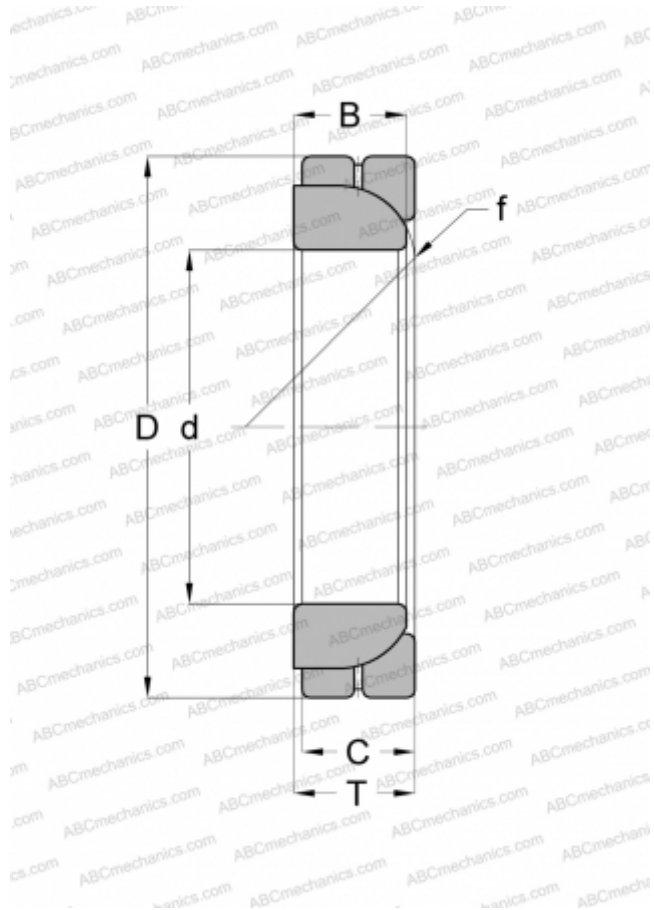

### Технические характеристики

#### РАЗМЕРЫ, ММ

d	50,000
D	80,000
B	20,000
f	74,000
T	20,000
C	19,000

#### ПРОИЗВОДИТЕЛЬ

[FLURO](#)