

GE 55 SX FLURO

Сферические шарнирные подшипники

ТИП: Подшипники скольжения, Сферические подшипники скольжения и наконечники штоков, Радиально-упорные сферические подшипники скольжения, Обслуживаемые, Серия GE..-SX (FLURO)

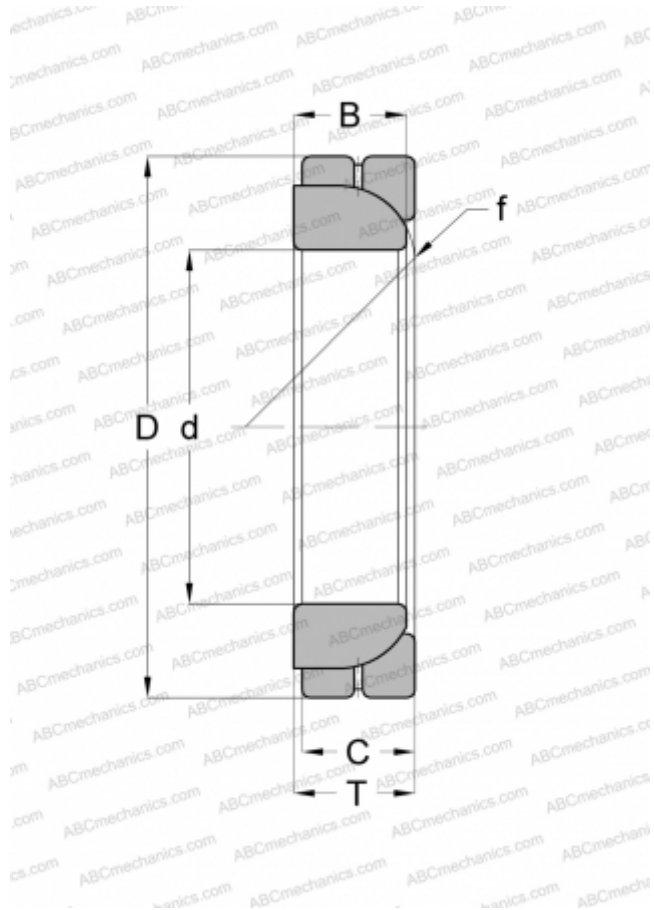

Технические характеристики

РАЗМЕРЫ, ММ

d	55,000
D	90,000
B	23,000
f	82,000
T	23,000
C	20,000

ПРОИЗВОДИТЕЛЬ

[FLURO](#)