

GE 60 SX FLURO

Сферические шарнирные подшипники

ТИП: Подшипники скольжения, Сферические подшипники скольжения и наконечники штоков, Радиально-упорные сферические подшипники скольжения, Обслуживаемые, Серия GE..-SX (FLURO)

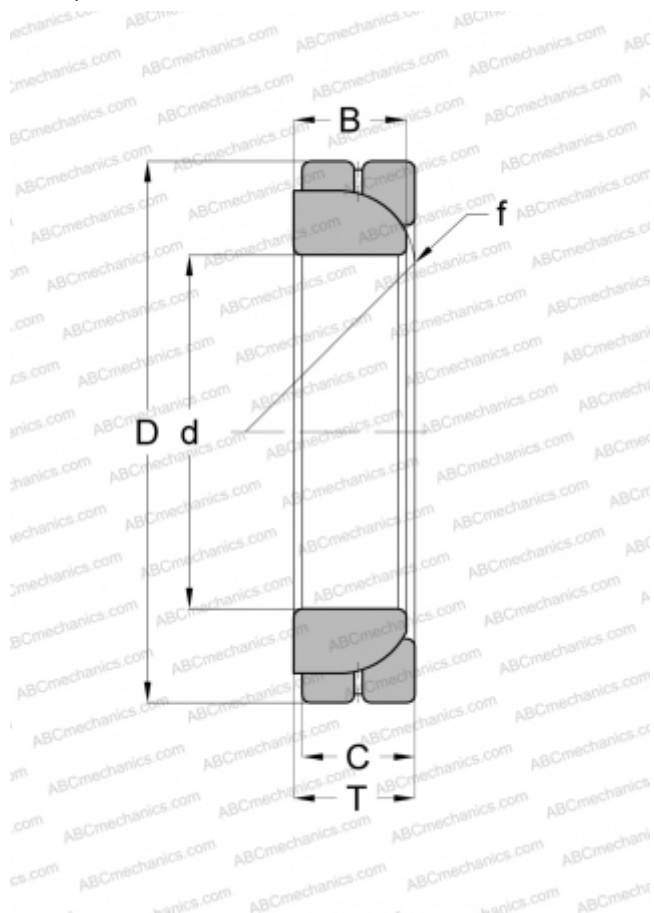

Технические характеристики

РАЗМЕРЫ, ММ

d	60,000
D	95,000
B	23,000
f	88,500
T	23,000
C	21,000

ПРОИЗВОДИТЕЛЬ

[FLURO](#)