

GE 12 AX FLURO

Сферические шарнирные подшипники

ТИП: Подшипники скольжения, Сферические подшипники скольжения и наконечники штоков, Упорные сферические подшипники скольжения, Обслуживаемые, Серия GE..-AX (FLURO)

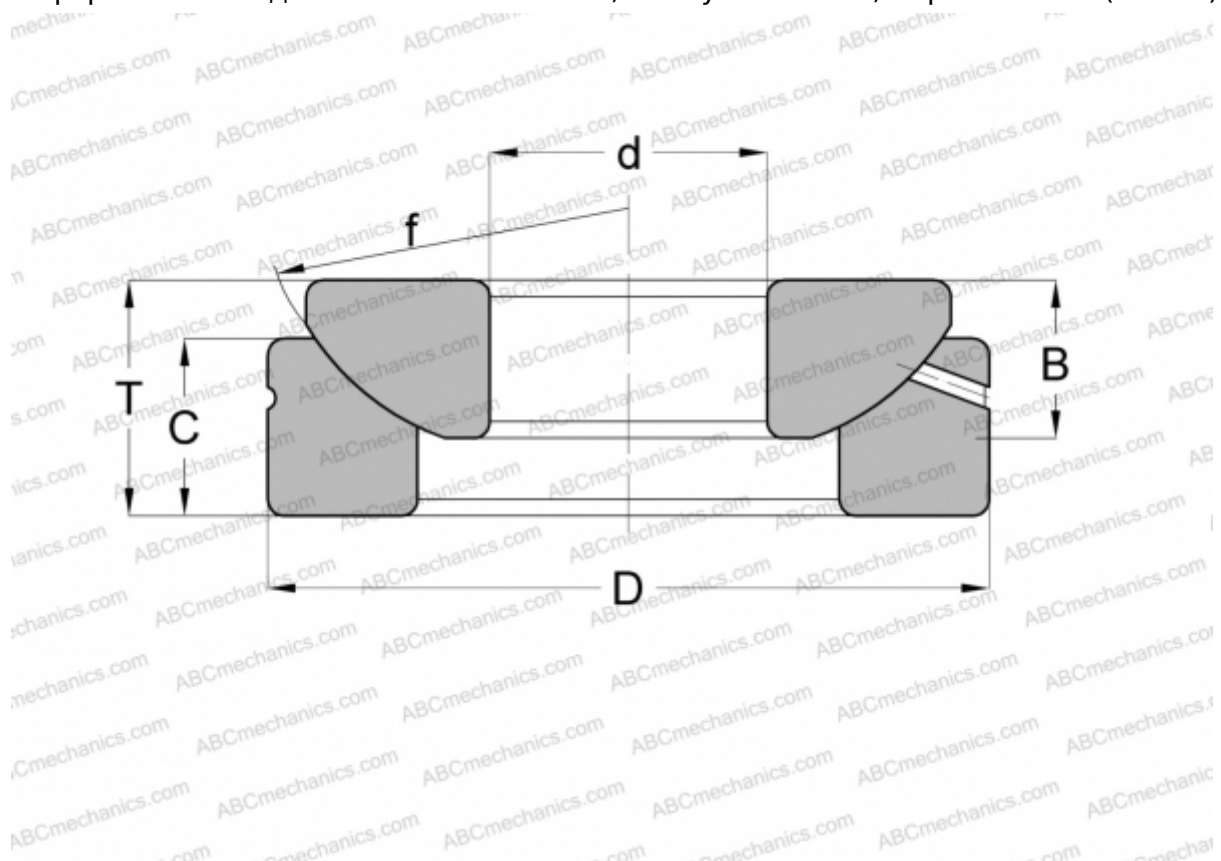

Технические характеристики

РАЗМЕРЫ, ММ

d	12,000
D	35,000
B	9,500
f	38,000
T	13,000
C	9,300

МАССА, КГ 0,072

ПРОИЗВОДИТЕЛЬ [FLURO](#)