

## GE 15 AX FLURO

Сферические шарнирные подшипники

ТИП: Подшипники скольжения, Сферические подшипники скольжения и наконечники штоков, Упорные сферические подшипники скольжения, Обслуживаемые, Серия GE.-AX (FLURO)

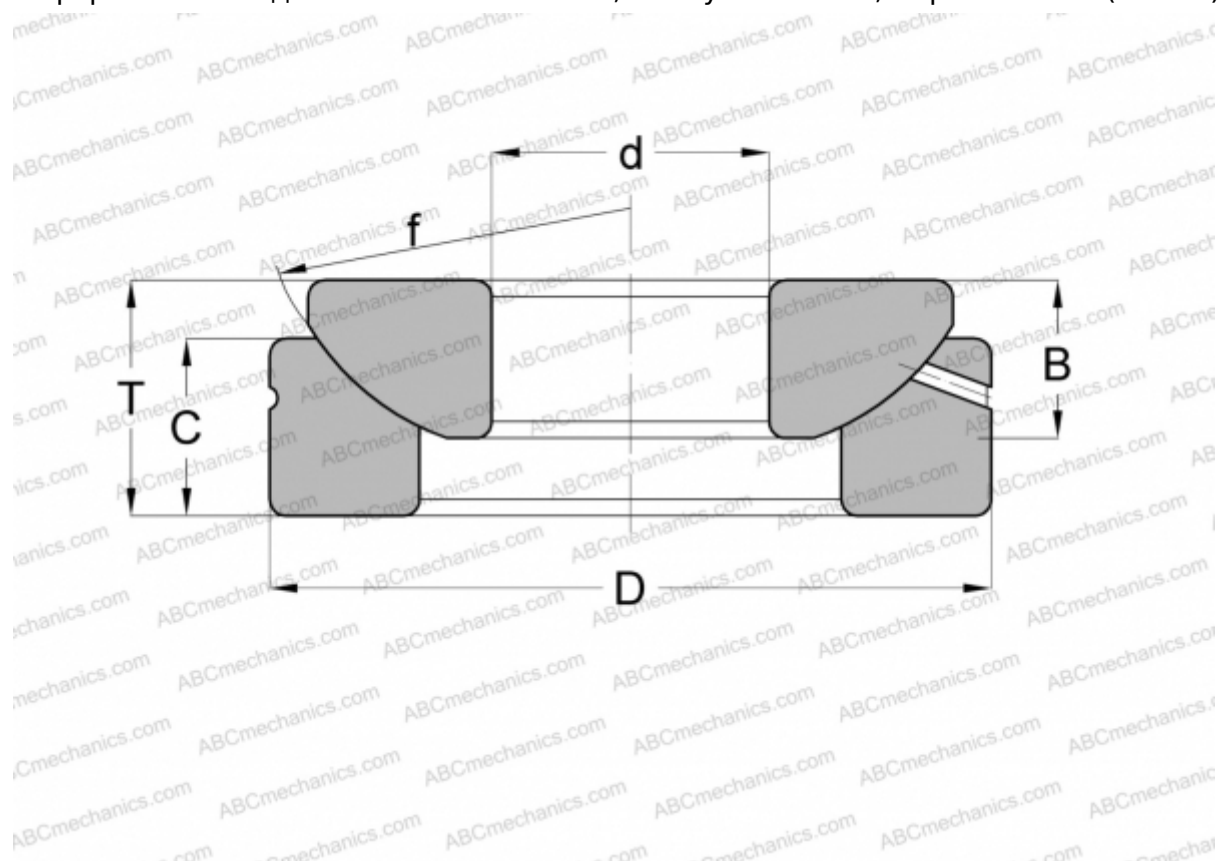

### Технические характеристики

#### РАЗМЕРЫ, ММ

d	15,000
D	42,000
B	11,000
f	46,000
T	15,000
C	10,800

**МАССА, КГ** 0,108

**ПРОИЗВОДИТЕЛЬ** [FLURO](#)