

## GE 17 AX FLURO

Сферические шарнирные подшипники

ТИП: Подшипники скольжения, Сферические подшипники скольжения и наконечники штоков, Упорные сферические подшипники скольжения, Обслуживаемые, Серия GE.-AX (FLURO)

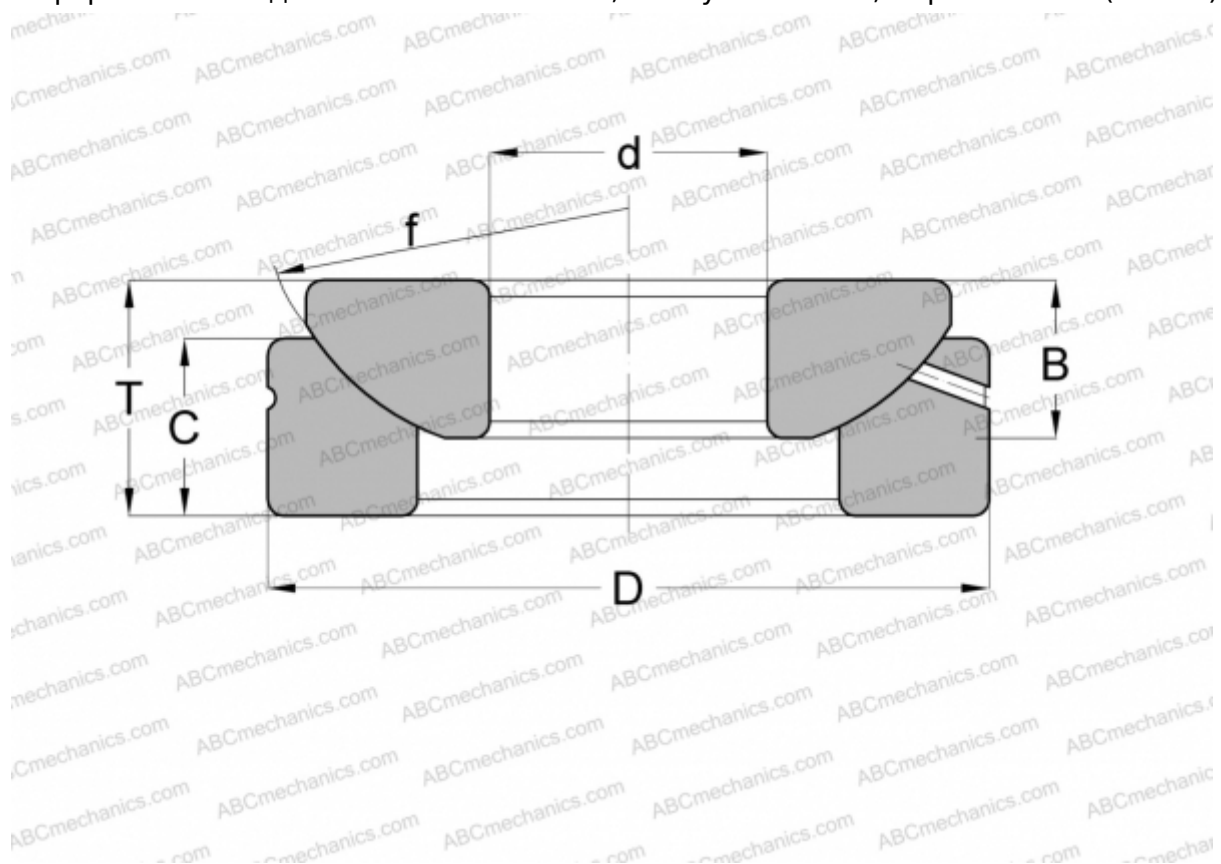

### Технические характеристики

#### РАЗМЕРЫ, ММ

d	17,000
D	47,000
B	11,800
f	52,000
T	16,000
C	11,200

**МАССА, КГ** 0,137

**ПРОИЗВОДИТЕЛЬ** [FLURO](#)