

GE 30 AX FLURO

Сферические шарнирные подшипники

ТИП: Подшипники скольжения, Сферические подшипники скольжения и наконечники штоков, Упорные сферические подшипники скольжения, Обслуживаемые, Серия GE.-AX (FLURO)

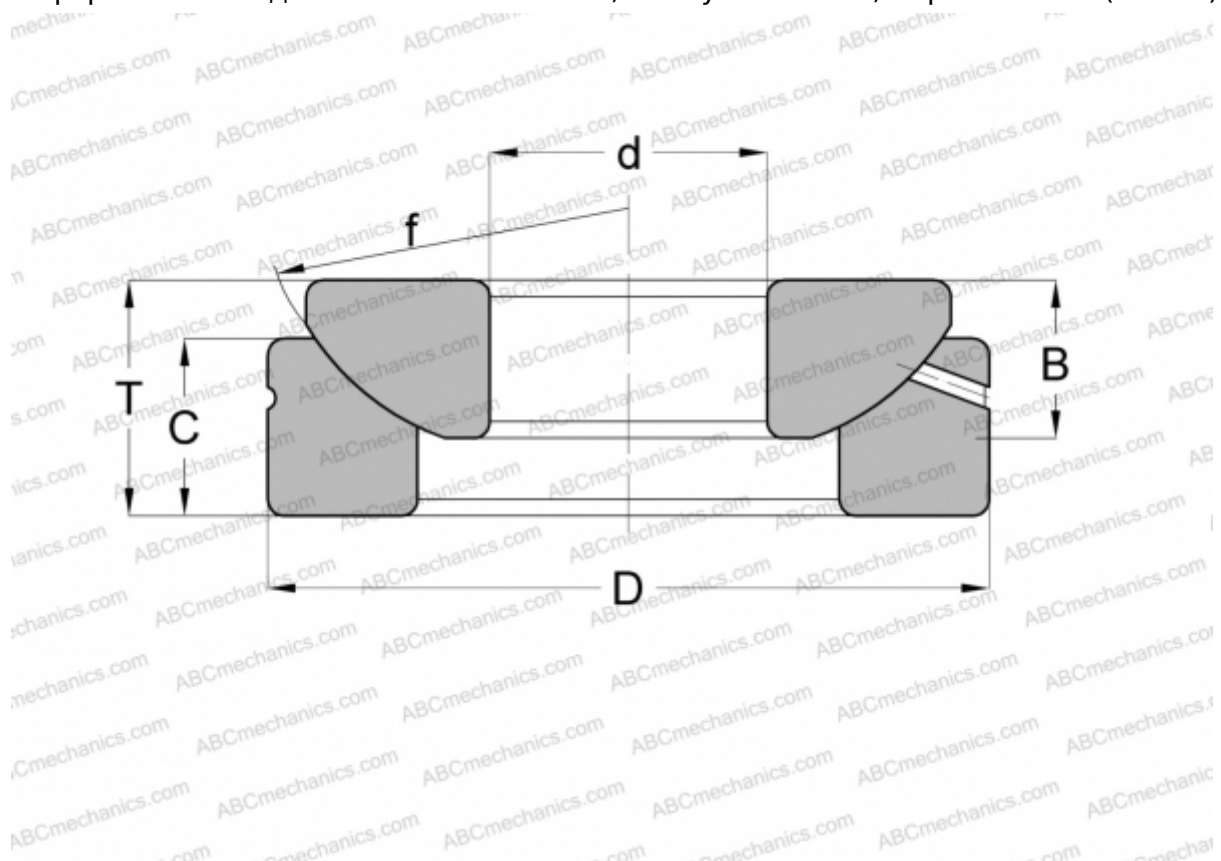

Технические характеристики

РАЗМЕРЫ, ММ

d	30,000
D	75,000
B	19,000
f	82,000
T	26,000
C	19,000

МАССА, КГ 0,614

ПРОИЗВОДИТЕЛЬ [FLURO](#)