

GE 35 AX FLURO

Сферические шарнирные подшипники

ТИП: Подшипники скольжения, Сферические подшипники скольжения и наконечники штоков, Упорные сферические подшипники скольжения, Обслуживаемые, Серия GE.-AX (FLURO)

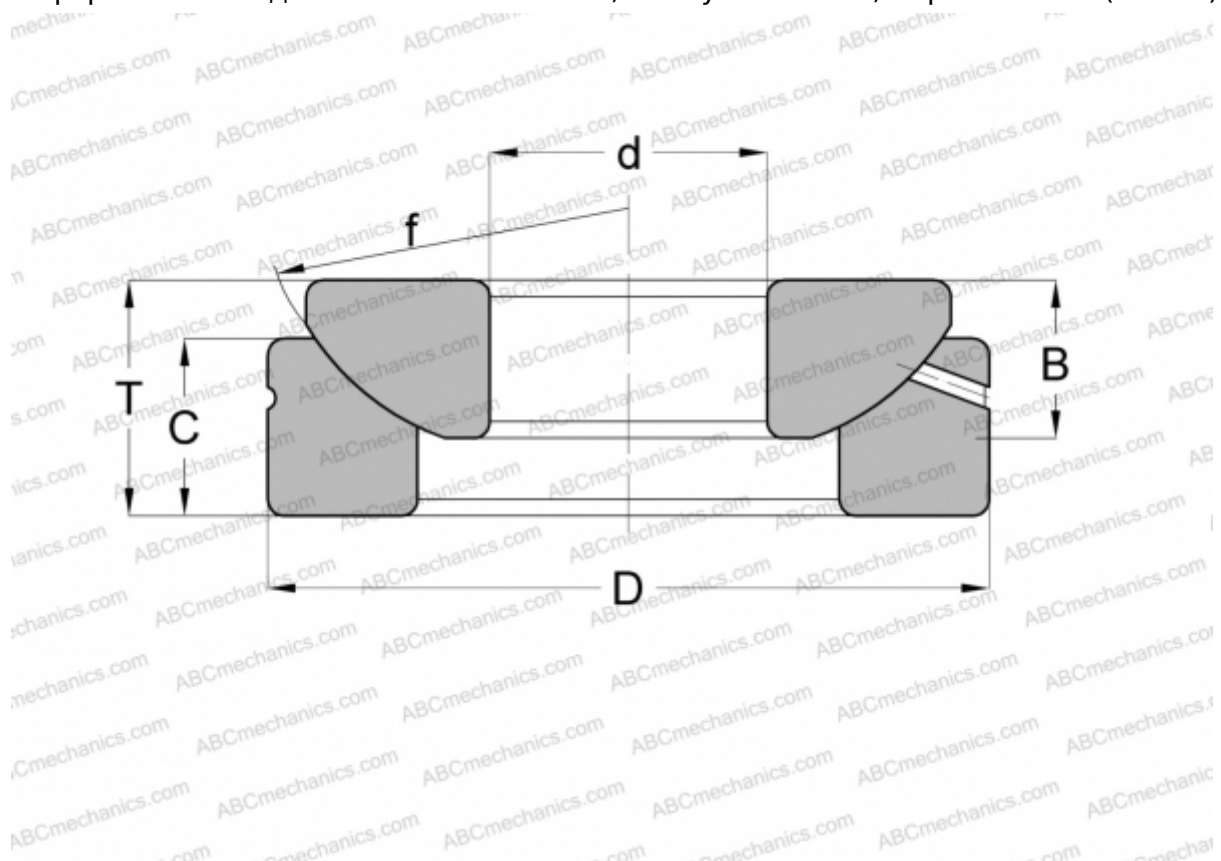

Технические характеристики

РАЗМЕРЫ, ММ

d	35,000
D	90,000
B	22,000
f	98,000
T	28,000
C	20,700

МАССА, КГ 0,973

ПРОИЗВОДИТЕЛЬ [FLURO](#)