

GE 40 AX FLURO

Сферические шарнирные подшипники

ТИП: Подшипники скольжения, Сферические подшипники скольжения и наконечники штоков, Упорные сферические подшипники скольжения, Обслуживаемые, Серия GE.-AX (FLURO)

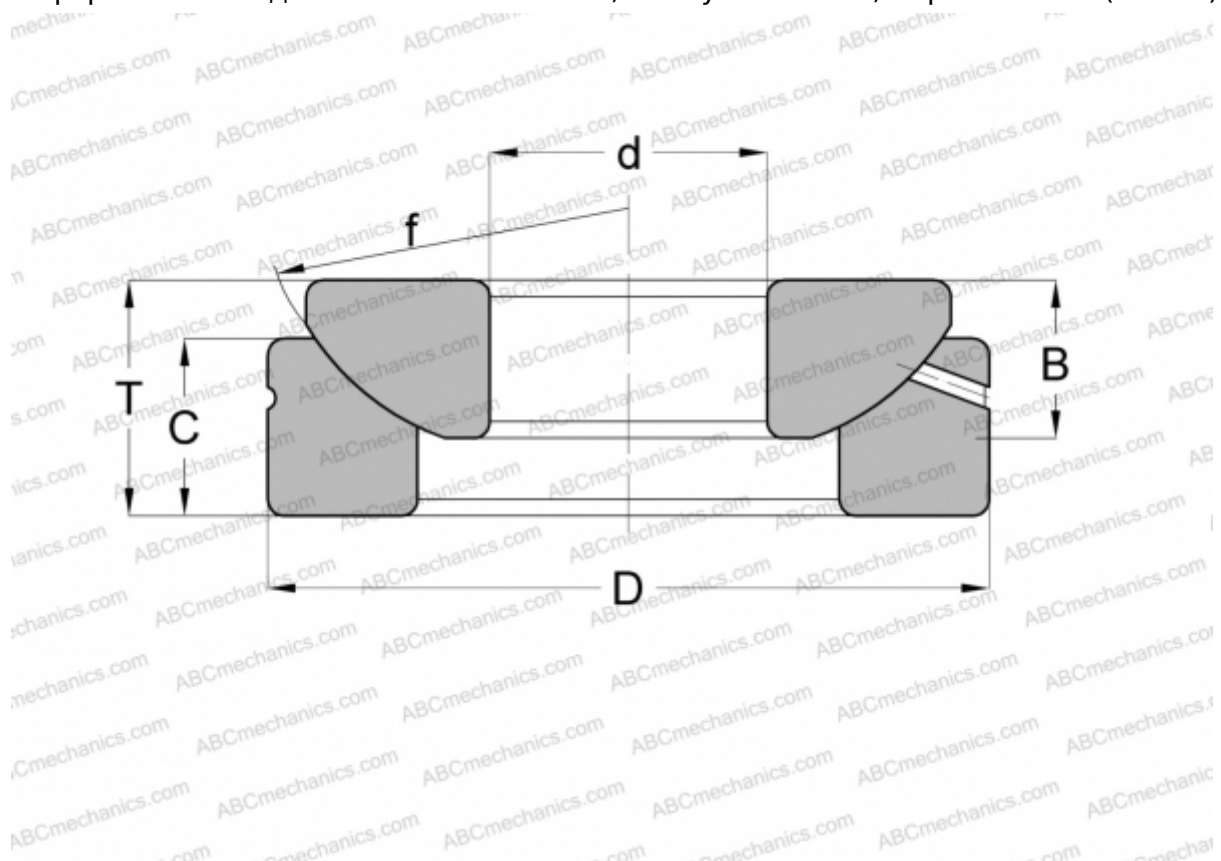

Технические характеристики

РАЗМЕРЫ, ММ

d	40,000
D	105,000
B	27,000
f	114,000
T	32,000
C	21,500

МАССА, КГ 1,590

ПРОИЗВОДИТЕЛЬ [FLURO](#)