

GE 60 AX FLURO

Сферические шарнирные подшипники

ТИП: Подшипники скольжения, Сферические подшипники скольжения и наконечники штоков, Упорные сферические подшипники скольжения, Обслуживаемые, Серия GE.-AX (FLURO)

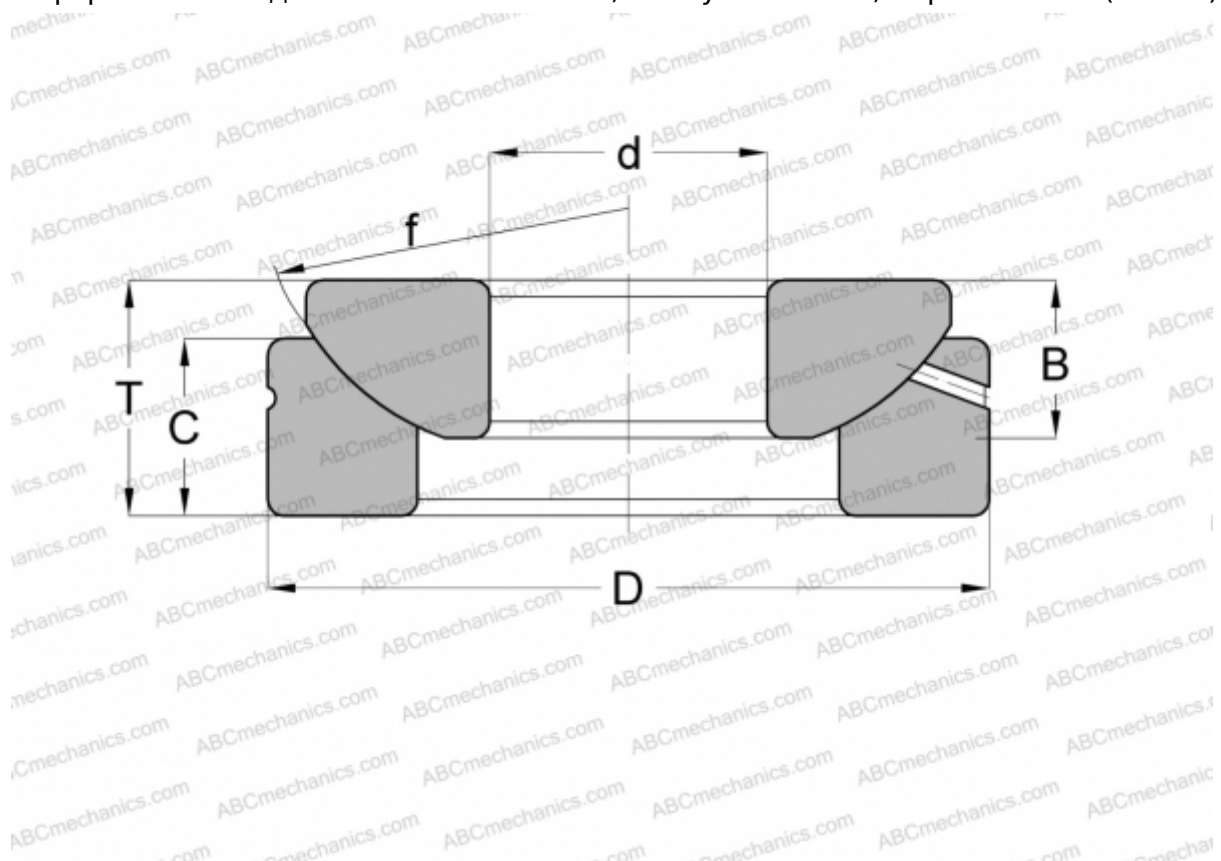

Технические характеристики

РАЗМЕРЫ, ММ

d	60,000
D	150,000
B	37,000
f	160,000
T	45,000
C	34,000

МАССА, КГ 4,630

ПРОИЗВОДИТЕЛЬ [FLURO](#)