

## GE 70 AX FLURO

Сферические шарнирные подшипники

ТИП: Подшипники скольжения, Сферические подшипники скольжения и наконечники штоков, Упорные сферические подшипники скольжения, Обслуживаемые, Серия GE.-AX (FLURO)

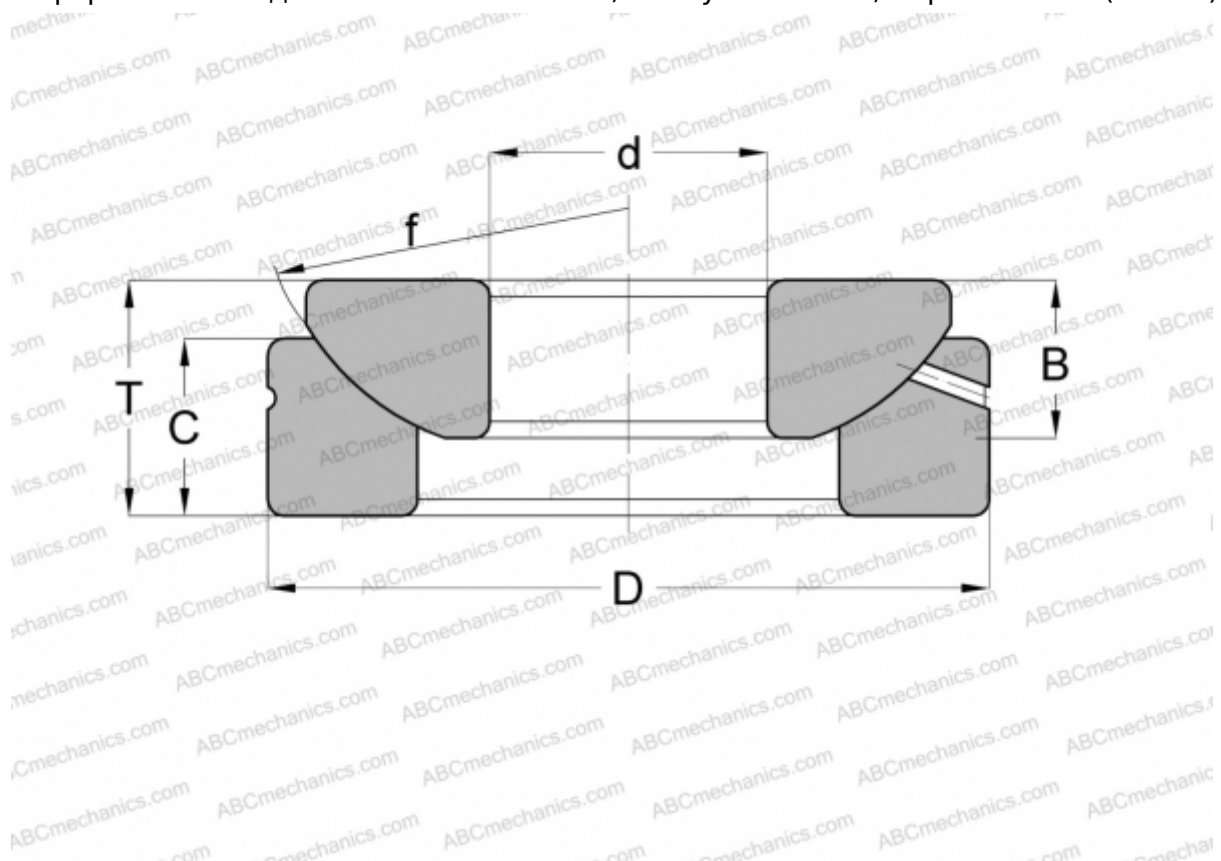

### Технические характеристики

#### РАЗМЕРЫ, ММ

d	70,000
D	160,000
B	42,000
f	176,000
T	50,000
C	36,500

**МАССА, КГ** 5,370

**ПРОИЗВОДИТЕЛЬ** [FLURO](#)