

GE 80 AX FLURO

Сферические шарнирные подшипники

ТИП: Подшипники скольжения, Сферические подшипники скольжения и наконечники штоков, Упорные сферические подшипники скольжения, Обслуживаемые, Серия GE.-AX (FLURO)

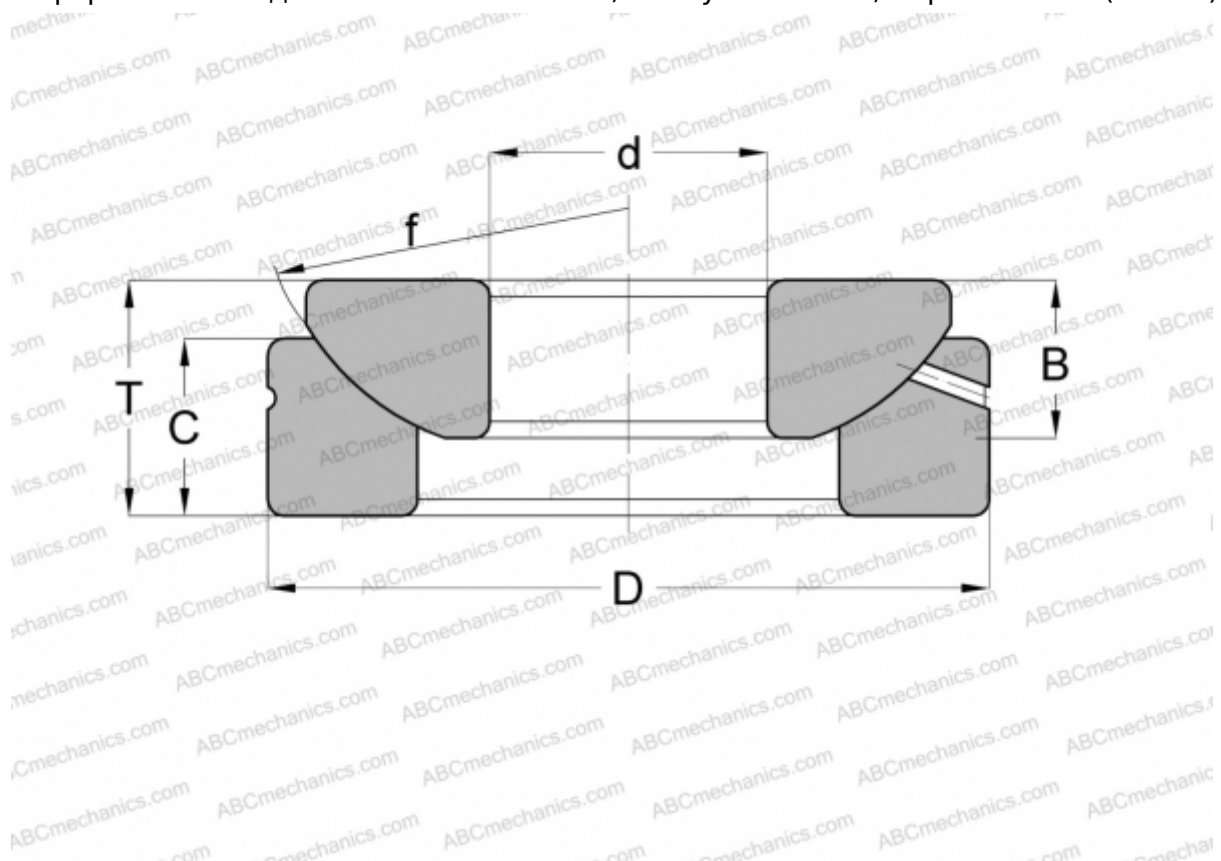

Технические характеристики

РАЗМЕРЫ, ММ

d	80,000
D	180,000
B	43,500
f	197,000
T	50,000
C	38,000

МАССА, КГ 6,910

ПРОИЗВОДИТЕЛЬ [FLURO](#)