

GIXSW 40 FLURO

ТИП: Подшипники скольжения, Сферические подшипники скольжения и наконечники штоков, Наконечники штоков, Необслуживаемые, С внутренней резьбой, открытые, правая резьба, серия GIXSW (FLURO)

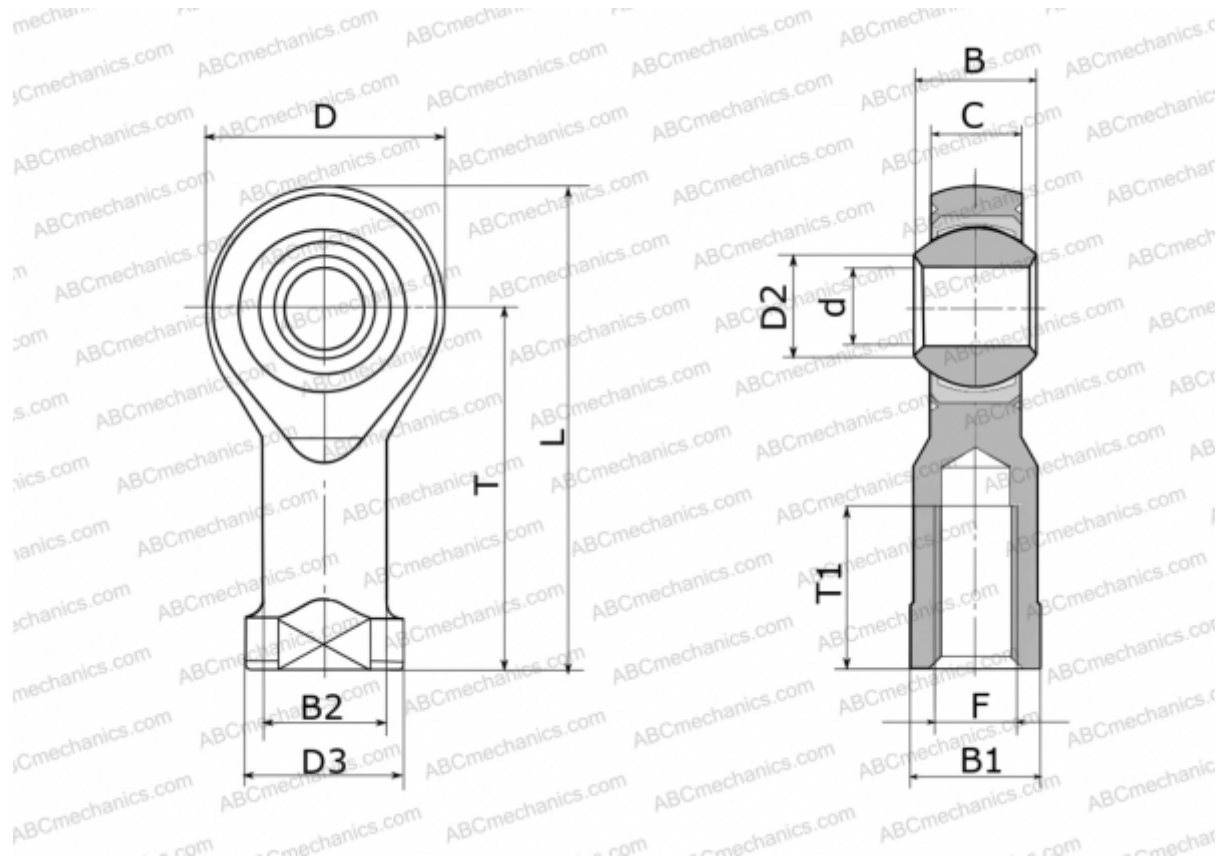

Технические характеристики

РАЗМЕРЫ, ММ

d	40,000
D	90,000
D2	44,200
D3	69,000
B	49,000
B1	60,000
B2	57,000
L	187,000
T	142,000
T1	60,000
C	35,000
F	M 42x2

ПРОИЗВОДИТЕЛЬ

[FLURO](#)

МАССА, КГ

2,770